



**SOLUÇÕES EM
RODAS E RODÍZIOS. //**

PR | Rua das Palmeiras, 350 - Capela Velha
CEP 83705-500 - Araucária - PR - Brasil

Atendimento - SAC

41 **3888.7555** ☎

sac@colson.com.br

Chat: www.colson.com.br/portaldocliente

www.colson.com.br

    /colsongroupbr



CATÁLOGO DE PRODUTOS



SOLUÇÕES EM RODAS E RODÍZIOS. //

Desde a fundação em maio de 2002, construímos uma base sólida de clientes e colocamos nossa marca entre as mais reconhecidas do segmento de rodas e rodízios no Brasil.

Nossa filosofia de trabalho está inteiramente baseada em ética, honestidade, compromisso, concorrência leal e incansável busca por inovações e alto padrão de qualidade em nossos produtos e serviços.



Mais de 20 anos de história no Brasil

Em 2022, nossa empresa comemorou 20 anos de atividade. Nos tornamos um dos principais fabricantes e distribuidores de rodas e rodízios do país, dada nossa incansável busca por inovação e alto padrão de qualidade em nossos produtos e serviços. Trabalhamos diariamente planejando e executando ações que priorizam as necessidades de nossos clientes.

Atualmente contamos com aproximadamente 110 colaboradores, que são capacitados tecnicamente e participam de programas que ressaltam a importância de suas atividades dentro da organização. Se hoje somos uma empresa referência em qualidade, ótimo atendimento, entrega rápida e eficiente, com certeza é resultado da dedicação e compromisso deles, todos os dias.

Há mais de 20 anos, a Colson Rodas e Rodízios tem o compromisso de entregar soluções de altíssima qualidade, com pontualidade e sempre prestando o melhor atendimento.

Vamos juntos, mover negócios e vidas!



Quem somos

Em abril de 2023, a Colson do Brasil passou a fazer parte do Grupo Schioppa, uma empresa brasileira de renome no setor de rodas e rodízios. Fundada em 1950 em São Paulo, a Schioppa cresceu significativamente e hoje conta com instalações industriais de mais de 10.000 m², com cerca de 400 colaboradores e certificação ISO 9001.

Antes dessa aquisição, a Colson do Brasil operava como parte do Grupo Colson, reconhecido como o maior fabricante mundial de rodas e rodízios. A história da Colson do Brasil começou em 2001, quando iniciamos nossas operações. Em 2006, adquirimos uma planta própria em Araucária-PR, com 4.600 m² de instalações. Nossa fábrica é equipada com operações fabris de estamparia, injeção de termoplásticos e montagem de rodas e rodízios, com certificação ISO 9001.

Contamos com cerca de 110 colaboradores diretos na fábrica, uma rede de 60 representantes comerciais que atuam em todos os estados do Brasil e presença em todos os canais de vendas, construindo ao longo dos anos uma base sólida de clientes e uma marca respeitada no segmento. Diariamente, despachamos mais de 30.000 unidades de nosso portfólio.

Valorizamos a criatividade e a proatividade, pois acreditamos que assim podemos estimular atitudes que buscam novas soluções, sempre com respeito e harmonia.



Missão

Encantar os clientes nos canais de distribuição de rodas e rodízios, buscando inovação contínua para superar suas expectativas.

Visão

Ser o suporte para o sucesso dos clientes, fornecendo soluções em mobilidade por meio de parcerias de longo prazo.

Valores

- Demonstrar integridade;
- Fornecer soluções centradas no cliente;
- Entregar satisfação aos clientes;
- Respeitar a todos;
- Preservar o meio ambiente;
- Perseguir a qualidade;
- Abraçar a diversidade;
- Melhorar continuamente;
- Inovar todos os dias.



Política da qualidade

Expandir o mercado nacional de rodas e rodízios nos canais de distribuição, oferecendo soluções de altíssima qualidade para encantamento de nossos clientes e buscar a melhoria contínua por meio de recursos globais, alta tecnologia e inovação.

Edinei J Zaithammer

Presidente da Colson Rodas e Rodízios

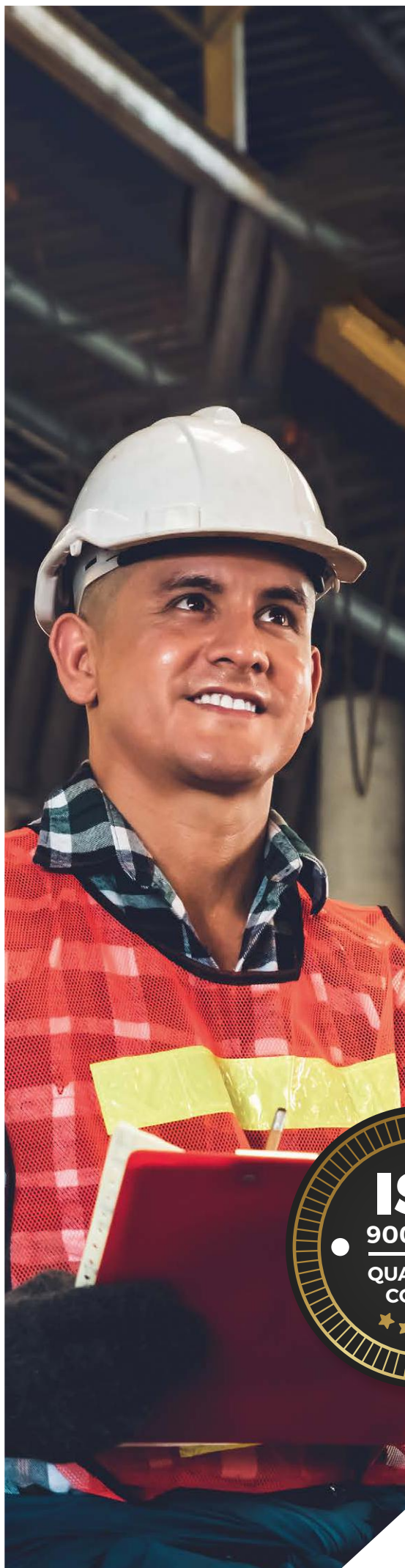

Compromisso com a qualidade

O termo Qualidade Total representa para nós a busca da satisfação de todos os envolvidos nos processos e da excelência organizacional. Promove o trabalho conjunto entre colaboradores, fornecedores e clientes. Tal compromisso com a qualidade está presente em todas as etapas do processo:

- » Produção industrial;
- » Atendimento pré-venda;
- » Pontualidade de entrega;
- » Atendimento pós-venda.

A Colson Rodas e Rodízios orgulha-se de oferecer aos clientes o mais ágil serviço de entrega e de acompanhar detalhadamente a satisfação do cliente através de nossas pesquisas pós-venda.

Para efetivação dos seus objetivos, a Colson Rodas e Rodízios considera seus colaboradores como a chave de seu sucesso, investindo constantemente em profissionais altamente treinados e em equipamentos de alta tecnologia. Ainda, define a segurança no trabalho como um fator de extrema importância dentro da organização, oferecendo aos seus clientes produtos com a segurança necessária para cada tipo de aplicação.



A Colson Rodas e Rodízios possui o certificado ISO 9001, o que afirma o cumprimento com a legislação vigente aplicável e com todos os requisitos que a organização subscreva para o seu sistema de gestão. Também tem um grande cuidado com o meio ambiente, elaborando produtos e fornecendo serviços de qualidade para a plena satisfação de seus clientes.

Submetidos aos mais rigorosos testes de resistência, os produtos simulam circunstâncias reais de operação. Estes testes, conduzidos em seus laboratórios especialmente projetados, ajudam a equipe de engenheiros de produção e processo a aperfeiçoar cada vez mais seus produtos.



INDÍCE

Estrutura

Ergonomia	09
Calcular capacidade de carga	10
Terminologia	11
Selos	11
Codificação.....	12
Linha Leve	12
Linha Industrial	13
Linha Médica	14
Pneumática	15
Freios e acessórios	16
Tipos de rodagem	16
Estrutura do rodízio	17
Como escolher seu rodízio	18
Guia de seleção de rodas	19



LINHA LEVE

Série Gel 23
 Série 10 BP 25
 Série 10 Inox 28
 Série 10 Black 29
 Série 12 31
 Série 12 Inox 33
 Série 12 Black 35
 Série 14 Black 38
 Série Freezer..... 39

LINHA INDUSTRIAL

Série 14 Reforçada 43
 Série Média MS 45
 Série Média CS 47
 Série Média MR 49
 Série Média MH 51
 Série Média Inox 52
 Série Shock Absorbing..... 54

LINHA KINGPINLESS

Série Média MK 57
 Série Média MKA 61
 Série Pesada PK 62

LINHA MÉDICA

Série Avant 65
 Série CPT Twin Med 65
 Série GLEHF 67
 Série GLE 67
 Série Twin Tech 69
 Série Single Tech 70

APLICAÇÕES ESPECÍFICAS

Ecolinea 73
 Trava de solo 74
 Andaime 75

PNEUMÁTICA

Rodízio Série 14 79
 Rodízio Série CS 80
 Rodas 81
 Pneus 83
 Câmaras 87
 Aros 88

Rodas

.....91

Ferragens

.....111

Ergonomia

Nos ambientes industriais em todo o mundo, a ergonomia e a eficiência continuam sendo os principais impulsionadores para melhorar a segurança e a lucratividade. Em qualquer lugar onde existam materiais movidos com frequência, as melhorias na mobilidade e no fluxo de materiais podem gerar benefícios mensuráveis para uma empresa, desde o aumento da produtividade até a redução de lesões e da remuneração dos trabalhadores. Incontáveis horas de pesquisa e desenvolvimento são necessárias para encontrar e criar melhores maneiras de mover equipamentos.

DESEMPENHO | Força x Carga

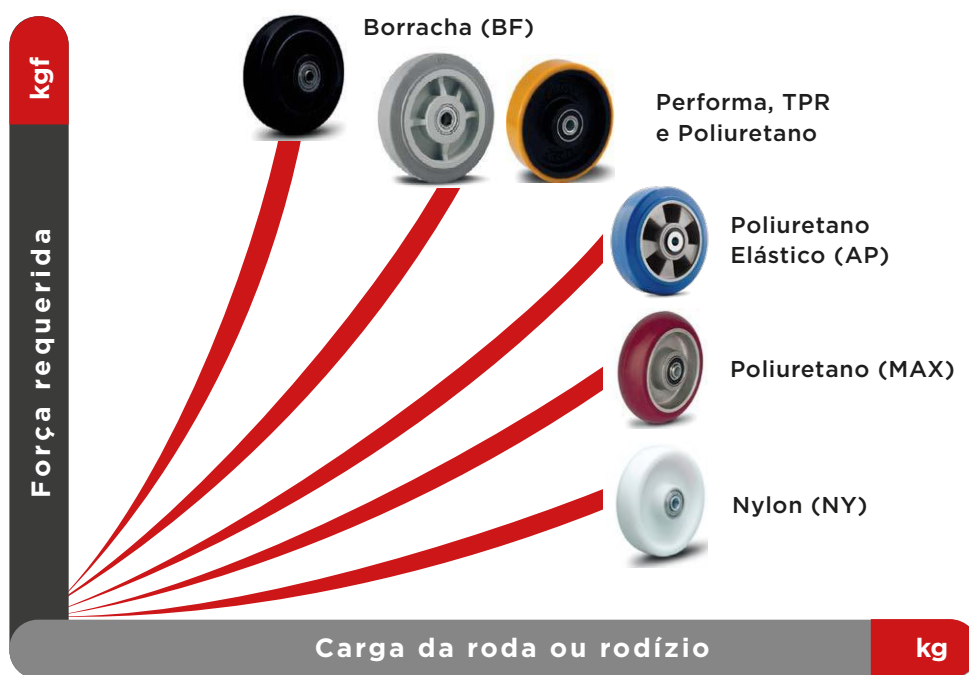

Uma das formas de impactar positivamente esses operadores é avaliar e aprimorar os rodízios e rodas do seu equipamento. É a razão pela qual a Colson Rodas e Rodízios gasta milhares de horas por ano trabalhando em produtos avançados de mobilidade.

O principal critério de desempenho para avaliar rodas e rodízios é quão fácil ou difícil é mover um equipamento ou um carrinho ao qual o rodízio ou a roda está fixado. Muitos fatores entram nessa avaliação, incluindo o tamanho do equipamento ou carrinho, o peso carregado, o terreno em que o equipamento ou carrinho está sendo movido, o centro de gravidade etc. Portanto, é importante combinar adequadamente o desempenho da roda com a aplicação.

Muitos fatores também afetam o desempenho ergonômico da própria roda: material do piso, núcleo (ou parte interna) da roda, tipo de rolamento, diâmetro da roda, largura da roda, dureza do piso, perfil do piso etc.

As rodas e rodízios são normalmente testados de acordo com os padrões conhecidos da indústria, portanto, há uma base consistente pela qual os dados podem ser comparados.

Na América do Norte, o padrão do setor é o ANSI-ICWM-2018 "Requisitos de Desempenho e Teste para Rodas e Rodízios", publicado pelo *Institute of Caster and Wheel Manufacturers*, um grupo de indústrias do setor de soluções em movimentação de material.

Os testes conduzidos pela Colson Rodas e Rodízios estão em conformidade com o requisito ANSI-ICWM-2018 e fazem uso de equipamentos automatizados para garantir a consistência, bem como a saída digital dos resultados para fornecer dados precisos em um nível discernível de resolução.

Capacidade de carga

Como calcular a capacidade da roda ou rodízio?

Para encontrar a capacidade de carga da roda ou rodízio, some o peso da carga ao peso do equipamento ou carrinho e divida pelo número de rodas ou rodízios a serem utilizados. Em seguida, multiplique o resultado encontrado pelo fator de segurança de acordo com a sua aplicação.

CAPACIDADE DE CARGA | Da roda ou rodízio

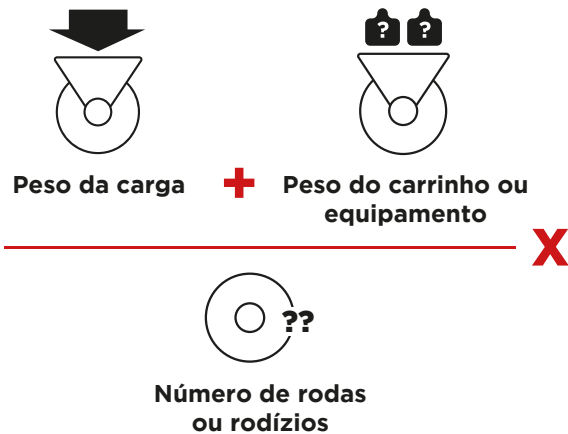

Fator de segurança	Aplicação da roda ou rodízio
1	Carga estática ou pouco movimento
1.33	Movimento frequente em pisos regulares
1.5	Movimento frequente em pisos irregulares
2	Carga Líquida
2	Reboque (tração mecânica) entre 4km/h a 10km/h
3	Reboque (tração mecânica) entre 10km/h a 20km/h



Margem x Fator (de segurança)

Margem de Segurança	Fator	Velocidade
25%	1.33	Até 4 km/h
50%	2.00	de 4 km/h a 10 km/h
67%	3.00	de 10 km/h a 20 km/h



Para alta mobilidade, use um rodízio com alto raio de giro. Para condições especiais, consulte a Colson.

Terminologia

Conheça os símbolos usados para representar as especificações dos rodízios.

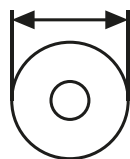

Diâmetro da roda (pol)

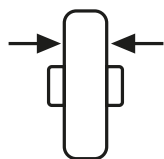

Largura da banda da roda (pol)

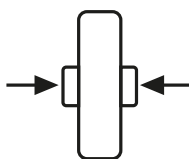

Comprimento do cubo (mm)



Raio de giro do rodízio (mm)



Capacidade de carga (kg)

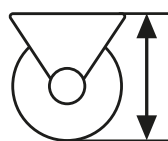

Altura total (mm)

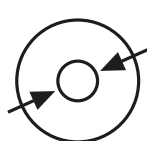

Diâmetro do eixo (mm)

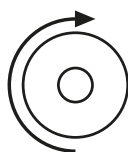

Rodagem

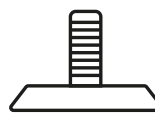

Espiga (mm)

Selos

Conheça os símbolos usados para representar as características dos rodízios.



Qualidade Premium

O melhor que podemos oferecer.



Resistência ao calor

Avaliado para altas temperaturas. Obs.: consulte-nos para temperaturas intermitentes.



Manutenção zero

Não necessita de manutenção.



Aço Inoxidável

Construído em aço inoxidável, suporta condições adversas como: limpeza a vapor, lavagens, solventes, químicas e ácidos.



Econômico

Para projetos guiados por orçamento. Oferecemos produtos acessíveis e de boa qualidade.



Ergonômico

Rolamento excepcional. Requer pouco esforço no manuseio.



Reboque

Projetado para aplicações de reboque. Consulte a fábrica para garantir que a roda e o rolamento estejam de acordo com a finalidade de uso.

Codificação

Linha Leve

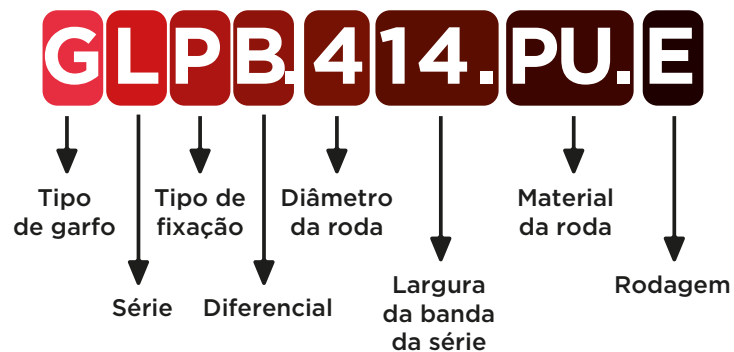

Tipo de Garfo	Série	Tipo de fixação	Diferencial	Freio	Diâmetro da roda (pol)	Nome da série	Material da roda	Rodagem
F - Fixo	L - Leve	E - Espiga	B - Black	F - Freio	1 1/4"	10	BP - PVC	E - Esfera
G - Giratório		P - Placa	I - Inox		1 5/8"	12	APA - Poliuretano Elástico Azul	N - Nylon
					2"	14	CE - Celeron	R - Rolete
					3"		NR - Nylon Reforçado	FP - Furo Passante
					4"		PER - Performa	
					5"		PF - Poliuretano moldado	
					6"		PP - Polipropileno	
							PU - Poliuretano Injetado	



Linha Industrial

Codificação

*Linha Industrial, a fixação é apenas com Placa.



Tipo de Garfo	Série		Diâmetro da roda (pol)	Largura da banda	Freio / Demais linhas	Material da roda	Rodagem	Diferencial
	Industrial	Kingpinless						
F - Fixo	14	MK	4"	Séire 14	F5	APV - Poliuretano Elástico Verde	E - Esfera	A - Abaulado
G - Giratório	MS	MKA	5"	2"	FLM	APA - Poliuretano Elástico Azul	N - Nylon	C - China
	CS	PK	6"	3"	GC	AX - Poliuretano Moldado	R - Rolete	
	MR		8"		FTL	BF - Borracha Moldada	FP - Furo Passante	
	MH		10"		F3	CE - Celeron		
	MPI		12"		F6	NY - Nylon		
	MM				FLMR	PAG - Poliuretano Verde		
					TB	PAR - Poliuretano Azul		

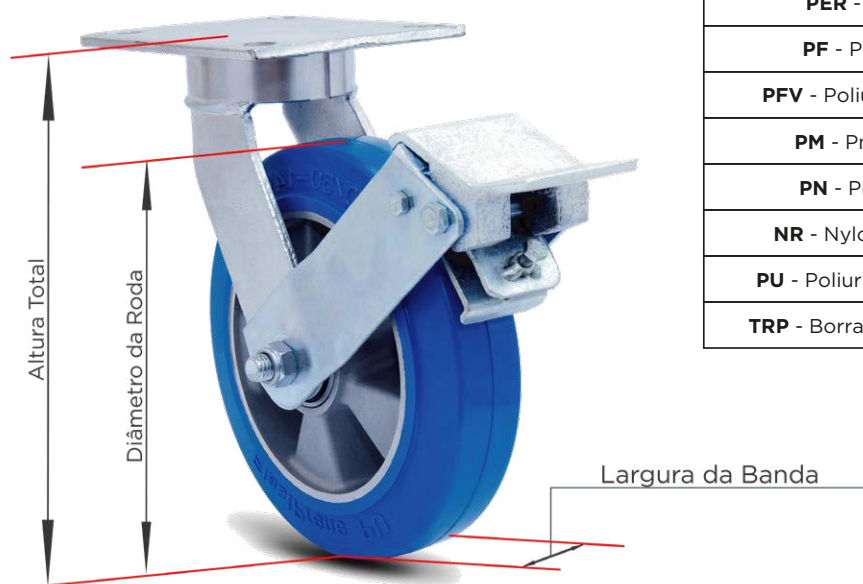

PAY - Poliuretano Amarelo
PER - Performa
PF - Poliuretano
PFV - Poliuretano Verde
PM - Pneu Maciço
PN - Pneumático
NR - Nylon Reforçado
PU - Poliuretano Amarelo
TRP - Borracha Elastômera

Linha Médica

Codificação

Série CPT

CPT.4.F

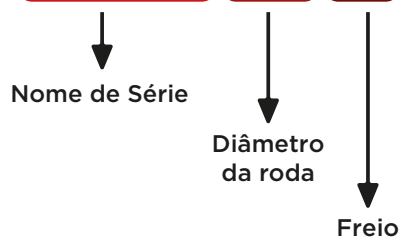

Série Twin Tech e Single Tech

TCFTD.125.PU

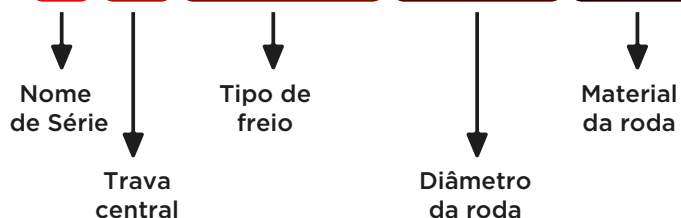

Série	Trava central	Freio	Diâmetro (pol) / (mm)	Freio	Material da roda
CPT	-	-	3"	F	-
T (Twin Tech)	C	T (Total)	4"	-	PU
S (Single Tech)	C	TD (Total direcional)	5"	-	PU
			125		
			150		

Série GLE

GLEF.82.PER.E

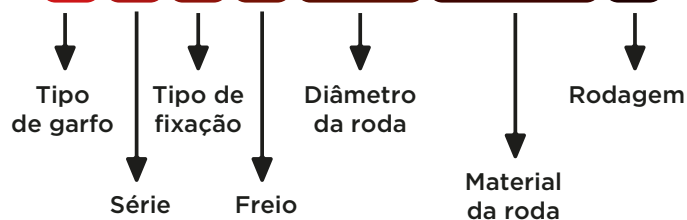

Tipo de Garfo	Série	Tipo de Fixação	Freio	Diâmetro da roda (pol)	Largura da banda	Material da roda	Rodagem
G - Giratório	L - Leve	E - Espiga	F - Freio	8"	2"	PER - Performa	E - Esfera

Pneumáticos

Codificação

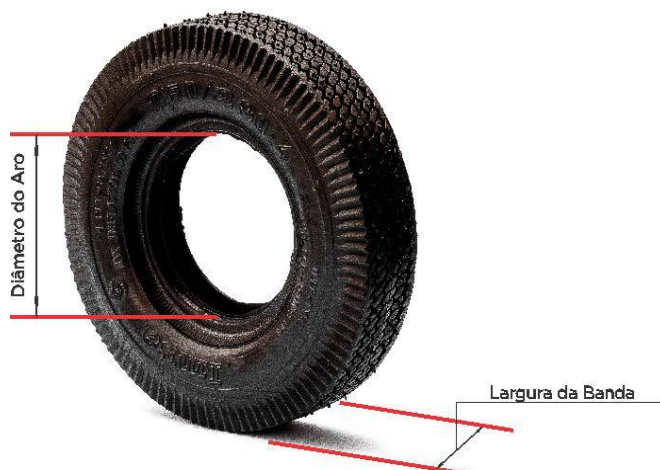

P. 82

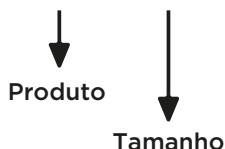

Produto	Diâmetro	Largura da banda (pol)
P (Pneu)	6	2
CP (Câmara Pneumática)	8	2

P. 2.50 -4

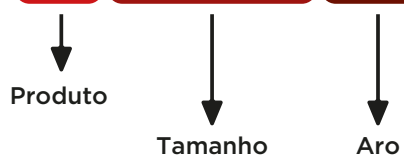

Produto	Largura da banda (pol)	Diâmetro do aro
P (Pneu)	2.50	4
CP (Câmara Pneumática)	3.50	8
CP (Câmara Pneumática)	3.25	-
CP (Câmara Pneumática)	4.00	-

Freios e acessórios



Freio Easy Lock - F

Freio de ação total fabricado em aço carbono, acionamento suave e seguro. Disponível nas séries 10 e 12.



Freio Double Lock - F

Freio de dupla ação construído em aço carbono disponível para rodízio da Série 14 Reforçada.



Freio Pedal Lock - F3

Freio de ação simples disponível para a série Média Kingpinless.



Trava Direcional - F5

Trava de giro do suporte. Disponível para Linha Kingpinless.



Guarda Corpo - GC

Proporciona maior segurança ao usuário, preserva a roda contra barreiras e/ou perfis cortantes e auxilia na eliminação de pequenos obstáculos que possam impedir a passagem do rodízio.



Freio Face Lock - F6

Freio de ação simples construído em aço carbono, acionamento fácil e eficaz. Disponível para a linha Kingpinless.



Freio Linha Média - FLM

Trava de giro do suporte. Disponível para Linha MS, CS e MK.



Freio Tech Lock - FTL

Freio de ação simples, construído em Nylon de alta resistência, disponível para a linha CS.



Freio Linha Média Reforçada - FLMR

Freio de ação simples construído em aço carbono, acionamento fácil e eficaz. Disponível para a linha Kingpinless.



Trava Borboleta - TB

Trava de ação simples e eficaz, construído em aço carbono. Disponível para a linha Kingpinless.



Bucha Expansiva - XE

Suporte com bucha expansiva na espiga para fixação em tubo 7/8". Disponível nas séries 12 e 14.

Tipos de rodagem



Esferas (E)

Rolamentos de esferas de precisão, blindados, ideais para aplicações com maior rotação ou cargas mais pesadas.



Roletes (R)

Rolamentos de roletes galvanizados montados em uma gaiola de polipropileno ou metálica, permitindo melhor resistência à oxidação e garantindo um bom funcionamento. Ideal para cargas médias.



Buchas de Nylon (N)

Fabricadas com nylon 100% puro, garantindo alta resistência ao desgaste. Excelente opção para cargas mais leves ou ambientes corrosivos a um baixo custo.

Estrutura

Das ferragens e da roda

Suporte Giratório

Construção convencional

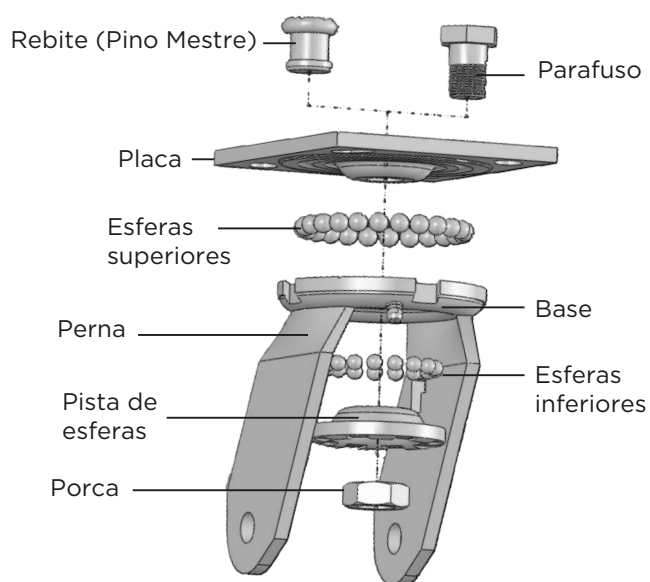

Suporte Kingpinless

Ótima ergonomia, melhor para o choque e impacto.

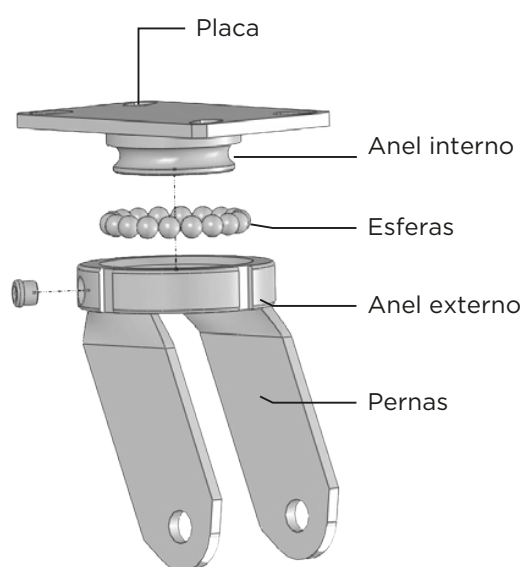

Série Média MH

O rolamento giratório de precisão selado fornece excelente ergonomia com zero manutenção.

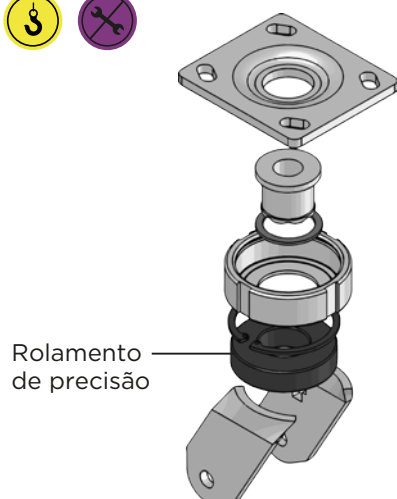

Roda

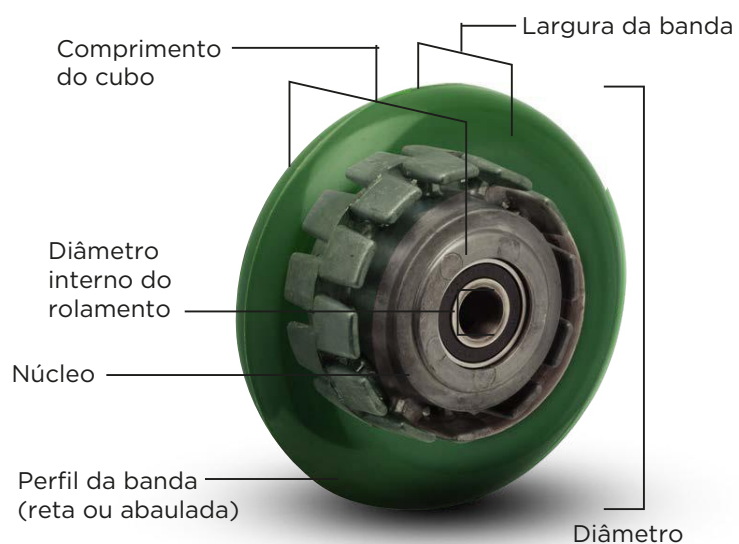

Como escolher seu rodízio

Facilidade de movimento

Para alta mobilidade, use um rodízio com alto raio de giro. Para condições especiais, consulte a Colson.



Tipo de carga

Considere as bandas macias para transporte de cargas sensíveis e bandas duras para outros tipos de carga.



Condições ambientais

Verifique a compatibilidade do material da roda com as condições ambientais existentes. Consulte a tabela "Guia de seleção".



Superfície de trabalho

A roda deve apresentar boa resistência ao desgaste ao mesmo tempo em que protege o piso onde trabalhará. Consulte a tabela "Guia de seleção".



Material da roda

Considere sempre três fatores:
1. Superfície de trabalho;
2. Condições ambientais de uso;
3. Tipo de carga.

Diâmetro (pol)

Considere as irregularidades do piso. Um maior diâmetro facilita a transposição de qualquer obstáculo. E, claro, este diâmetro deverá ser proporcional à altura do equipamento e à carga em movimento.



Capacidade (kg)

Some o peso da tara ao da carga para determinar o peso total do conjunto que receberá os rodízios. Para se ter a capacidade requerida de cada roda, divida sempre esse total pelo número de rodas do seu conjunto menos uma. O resultado será a capacidade que cada roda deverá possuir.



Guia de seleção

Tipo de rodas		PER	BP	PP	PU	NY	CE	PF	PFV.EA/PF.EA	BF
		Termoplástico macio	PVC	Polipropileno	Poliuretano sobre polipropileno	Nylon	Celeron	Poliuretano moldado sobre ferro fundido	Poliuretano moldado sobre ferro fundido	Borracha sobre ferro fundido
Dureza (Shore)		75A	75A	65D	95A	75D	103 Rockwell	95A	60D	75A
Capacidade de carga (kg)		65 a 220	45 a 100	70 a 110	140 a 500	150 a 800	150 a 400	200 a 1400	500 a 6 00	150 a 600
Temperatura de trabalho °C		-40° A 50°	-10° A 50°	-20° A 70°	-20° A 70°	-30° A 100°	-30° A 120°	-40° A 80°	-40° A 80°	-15° A 60°
Superfície de trabalho	Concreto liso	✓	✓	✓	✓	✓	✓	✓	✓	✓
	Concreto rústico	✓						✓	✓	✓
	Asfalto	✓			✓		✓	✓	✓	✓
	Cerâmica	✓	✓	✓	✓	✓	✓	✓	✓	✓
	Aço / Metal	✓	✓	✓	✓	✓	✓	✓	✓	✓
	Madeira	✓	✓	✓	✓	✓	✓	✓	✓	✓
	Terra / Areia									
Condição do ambiente	Proteção ao piso	✓	✓	✓	✓			✓	✓	✓
	Trabalho silencioso	✓	✓					✓	✓	
	Água	✓	✓	✓		✓				
	Contato ocasional ao vapor	✓	✓	✓	✓	✓	✓	✓	✓	✓
	Abrasão	✓		✓	✓	✓	✓	✓	✓	✓
	Cavacos metálicos	✓	✓	✓		✓		✓	✓	
	Óleo industrial		✓	✓		✓	✓			✓
	Solventes					✓	✓			
	Álcool	✓	✓	✓		✓	✓			✓
	Tração manual	✓	✓	✓	✓	✓	✓	✓	✓	✓
	Tração mecânica					✓	✓	✓	✓	✓

Tipo de rodas		PM (IMSA)	BM.R	PM	PN	TPR	APV/APA	NR	AX
		Borracha maciça	Borracha maciça	PU Maciço	Pneumática	Borracha Elastômera	Poliuretano Elástico	Nylon Reforçado	Poliuretano
Dureza (Shore)		60A	80A	90A	-	90A	80A	75D	85A
Capacidade de carga (kg)		90	150	80 a 150	80 a 230	200 a 300	350 a 700	150 a 800	450 a 650
Temperatura de trabalho °C		-20° A 80°	-20° A 80°	-20° A 70°	-20° A 70°	-40° A 50°	-40° A 80°	-30° A 230°	-20° A 40°
Superfície de trabalho	Concreto liso	✓	✓	✓	✓	✓	✓	✓	✓
	Concreto rústico	✓	✓	✓	✓	✓	✓		✓
	Asfalto	✓	✓	✓	✓	✓	✓		✓
	Cerâmica	✓	✓	✓	✓	✓	✓	✓	✓
	Aço / Metal	✓	✓	✓	✓	✓	✓	✓	✓
	Madeira	✓	✓	✓	✓	✓	✓	✓	✓
	Terra / Areia	✓	✓	✓	✓				
Condição do ambiente	Proteção ao piso	✓	✓	✓	✓	✓	✓		✓
	Trabalho silencioso	✓	✓	✓	✓	✓	✓		✓
	Água	✓	✓	✓	✓	✓	✓	✓	
	Contato ocasional ao vapor	✓	✓	✓	✓	✓	✓	✓	✓
	Abrasão	✓	✓	✓	✓	✓	✓	✓	✓
	Cavacos metálicos					✓	✓	✓	✓
	Óleo industrial							✓	✓
	Solventes							✓	
	Álcool	✓	✓	✓	✓	✓		✓	
	Tração manual	✓	✓	✓	✓	✓	✓	✓	✓
	Tração mecânica						✓	✓	✓

Fast Delivery



Sistema **Fast Delivery**

O que é?

Nosso sistema de entregas rápidas, pedidos feitos até às 15 horas, embarcam em até 24 horas para todo o Brasil.





Para sua casa e seu cotidiano

Linha planejada para o cotidiano de sua vida, com as melhores performances em rodas e rodízios, visando atender todas as suas necessidades.

Fabricado pelos melhores profissionais do mercado, a Colson Rodas e Rodízios está sempre inovando e investindo em novos produtos.



Performance

Os melhores produtos são fabricados pelos melhores profissionais. Para que seja mantido o alto nível de performance de produção, investimos constantemente em profissionais treinados para todos os setores, compondo equipes altamente capazes de conduzir todo o processo de fabricação, que resulta na concepção das soluções em rodas e rodízios.

Além do investimento em recursos humanos, nossa infraestrutura e equipamentos são renovados constantemente, mantendo-se atualizados em relação a evolução constante do mercado e preparados para os novos desafios que possam surgir.



Série Gel

Acabamento cromado e rodas com proteção ANTI UV (não deixa amarelar), resiste à corrosão, apresenta boa mobilidade e excelente acabamento estético.

APLICAÇÃO: Rodízios para móveis e decoração, cargas leves e acessórios de utilidades para atacado e varejo.

COMPOSIÇÃO:

Roda: em poliuretano cristal com ANTI UV. Dureza (95 Shore A).

Garfo: em aço com dupla pista de esferas e acabamento cromado.

Opções

- **Placa** Giratório Freio Fixo
- **Espiga** Giratório Freio Fixo



Placa
1.3/8

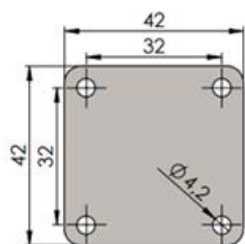

CAPACIDADE DE CARGA
ATÉ 30 Kg



Diâmetro	Largura da Banda	Largura da Banda	Raio de giro	Altura	Rodagem	Eixo (parafuso)	Capacidade de carga	CÓDIGO DE REFERÊNCIA PLACA		
POLEGADAS	POLEGADAS	MILÍMETROS	MILÍMETROS	MILÍMETROS		POLEGADAS	KILOGRAMAS	GIRATÓRIO	FIXO	FREIO
1.3/8	3/4	25	36	50	Furo passante	1/4	30	GLP 1.3/8 GEL FP (8122)	FLP 1.3/8 GEL FP (8124)	GLPF 1.3/8 GEL FP (8123)

Placa
210

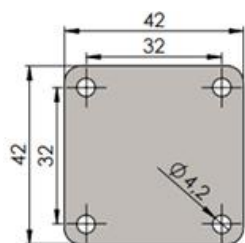

CAPACIDADE DE CARGA
ATÉ 40 Kg



Diâmetro	Largura da Banda	Largura da Banda	Raio de giro	Altura	Rodagem	Eixo (parafuso)	Capacidade de carga	CÓDIGO DE REFERÊNCIA PLACA		
POLEGADAS	POLEGADAS	MILÍMETROS	MILÍMETROS	MILÍMETROS		POLEGADAS	KILOGRAMAS	GIRATÓRIO	FIXO	FREIO
2	3/4	25	41	62	Furo passante	1/4	40	GLP 210 GEL FP (8125)	FLP 210 GEL FP (8127)	GLPF 210 GEL FP (8126)



Placa 310

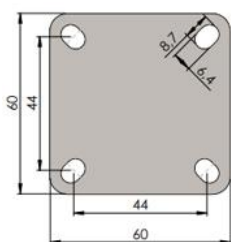

CAPACIDADE DE CARGA
ATÉ 50 Kg



Diâmetro	Largura da Banda	Largura da Banda	Raio de giro	Altura	Rodagem	Eixo (parafuso)	Capacidade de carga	CÓDIGO DE REFERÊNCIA PLACA		
								POLEGADAS	MILÍMETROS	MILÍMETROS
3	3/4	25	63	95	Furo passante	1/4	50	GLP 310 GEL FP (8128)	FLP 310 GEL FP (8130)	GLPF 310 GEL FP (8129)

Espiga 1.3/8 | 210

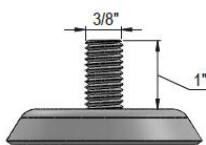

CAPACIDADE DE CARGA
40 Kg

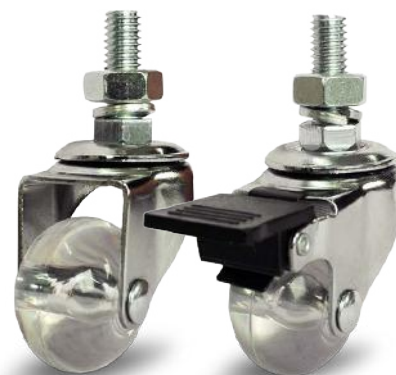

Diâmetro	Largura da Banda	Largura da Banda	Raio de giro	Altura	Rodagem	Eixo (parafuso)	Capacidade de carga	CÓDIGO DE REFERÊNCIA ESPIGA	
								POLEGADAS	MILÍMETROS
1.3/8	3/4	25	36	50	Furo passante	1/4	30	GLE 1.3/8 GEL FP (8131)	GLEF 1.3/8 GEL FP (8132)
2	3/4	25	41	62	Furo passante	1/4	40	GLE 210 GEL FP (8133)	GLEF 210 GEL FP (8134)

Espiga 310

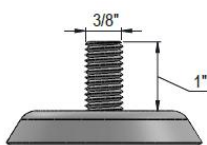

CAPACIDADE DE CARGA
50 Kg



Diâmetro	Largura da Banda	Largura da Banda	Raio de giro	Altura	Rodagem	Eixo (parafuso)	Capacidade de carga	CÓDIGO DE REFERÊNCIA ESPIGA	
								POLEGADAS	MILÍMETROS
3	3/4	25	63	95	Furo passante	1/4	50	GLE 310 GEL FP (8135)	GLEF 310 GEL FP (8136)

Série 10 | BP

Rodízios em aço com dupla pista de esferas e acabamento zincado, disponíveis com rodas em resina termoplástica macia com núcleo em polipropileno. Proporcionam alta resistência à corrosão e boa mobilidade. Indicados para as mais diversas aplicações.

Opções

- Placa Giratório Freio Fixo
- Espiga Giratório Freio Fixo



Placa 210

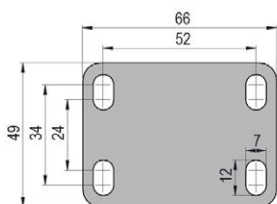

CAPACIDADE DE CARGA
ATÉ 45 Kg



Diâmetro	Largura da Banda	Raio de giro	Altura	Rodagem	Capacidade de carga	CÓDIGO DE REFERÊNCIA		
POLEGADAS	POLEGADAS	MILÍMETROS	MILÍMETROS		KILOGRAMAS	GIRATÓRIO	FIXO	GIRATÓRIO FREIO
2	3/4	52	67	Furo Passante	45	GLP 210 BP FP (1495)	FLP 210 BP FP (1497)	GLPF 210 BP FP (1496)

Placa 310

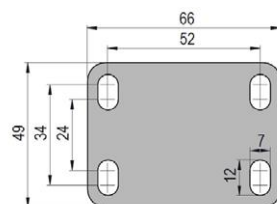

CAPACIDADE DE CARGA
ATÉ 60 Kg



Diâmetro	Largura da Banda	Raio de giro	Altura	Rodagem	Capacidade de carga	CÓDIGO DE REFERÊNCIA		
POLEGADAS	MILÍMETROS	MILÍMETROS	MILÍMETROS		KILOGRAMAS	GIRATÓRIO	FIXO	GIRATÓRIO FREIO
3	24	61	97	Furo Passante	60	GLP 310 BP FP (4446)	FLP 310 BP FP (4448)	GLPF 310 BP FP (4447)

Espiga 210

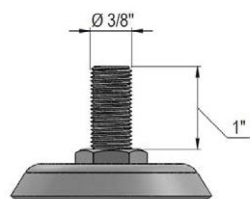

CAPACIDADE DE CARGA
ATÉ 45 Kg



Diâmetro	Largura da Banda	Raio de giro	Altura	Rodagem	Capacidade de carga	CÓDIGO DE REFERÊNCIA		
POLEGADAS	POLEGADAS	MILÍMETROS	MILÍMETROS		KILOGRAMAS	GIRATÓRIO	FIXO	GIRATÓRIO FREIO
2	3/4	52	67	Furo Passante	45	GLE 210 BP FP (1493)	FLE 210 BP FP (3126)	GLEF 210 BP FP (1494)



Série 10 | 1.1/2 BP

Rodízios com pista de esferas, apresentam boa mobilidade, acabamento zincado branco de alta qualidade, o que permite mais resistência à corrosão. Indicado para aplicações leves.

Opções

- **Placa** Giratório Freio Fixo
- **Espiga** Giratório Freio Fixo



Placa
1.1/2

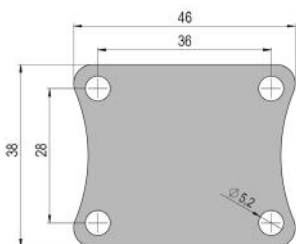

CAPACIDADE
DE CARGA
ATÉ 20 Kg



Diâmetro	Largura da Banda	Raio de giro	Altura	Rodagem	Capacidade de carga	CÓDIGO DE REFERÊNCIA
POLEGADAS	POLEGADAS	MILÍMETROS	MILÍMETROS		KILOGRAMAS	
1.1/2	3/4	31	48	Furo Passante	20	GLP 1.1/2 BP FP (5077)

Série Leve | 1.1/4 e 1.5/8 PP

Rodízios em aço com uma pista de esfera e acabamento zincado branco. Proporcionam alta resistência à corrosão e boa mobilidade. Indicados para cargas leves.

Opções

- **Placa** Giratório Freio Fixo
- **Espiga** Giratório Freio Fixo



1.1/4 Placa

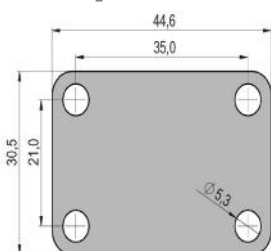

1.5/8 Placa

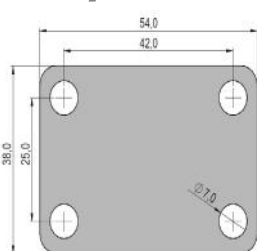

CAPACIDADE
DE CARGA
ATÉ 20 Kg



Diâmetro	Largura da Banda	Raio de giro	Altura	Rodagem	Capacidade de carga	CÓDIGO DE REFERÊNCIA
POLEGADAS	POLEGADAS	MILÍMETROS	MILÍMETROS		KILOGRAMAS	
1.1/4	1/2	23	42	Furo Passante	15	GLP 1.1/4 PP FP (2796)
1.5/8	3/4	31	54	Furo Passante	20	GLP 1.5/8 PP FP (2797)

Série 10 | Inox

Rodízios em aço inox AISI 304, com dupla pista de esferas, proporcionam altíssima resistência à corrosão. Apresentam resistência à produtos químicos e muita facilidade para manobras. Indicados para aplicações diversas, incluindo altas temperaturas até 100°C. Montados com rodas de nylon 100% puro de alta performance.

Opções

- **Placa** Giratório Freio Fixo
- **Espiga** Giratório Freio Fixo

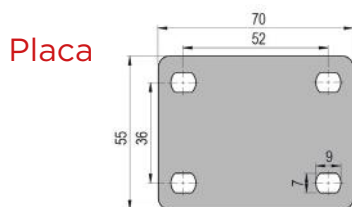

CAPACIDADE DE CARGA
ATÉ 50 Kg



Diâmetro	Largura da Banda	Raio de giro	Altura	Rodagem	Capacidade de carga	CÓDIGO DE REFERÊNCIA	
						GIRATÓRIO	GIRATÓRIO FREIO
POLEGADAS	MILÍMETROS	MILÍMETROS	MILÍMETROS	Furo Passante	KILOGRAMAS	GLPI 210 NY FP (3775)	GLPIF 210 NY FP (3776)
2	24	55	75		50		

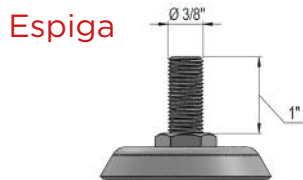

CAPACIDADE DE CARGA
ATÉ 50 Kg



Diâmetro	Largura da Banda	Raio de giro	Altura	Rodagem	Capacidade de carga	CÓDIGO DE REFERÊNCIA	
						GIRATÓRIO	GIRATÓRIO FREIO
POLEGADAS	MILÍMETROS	MILÍMETROS	MILÍMETROS	Furo Passante	KILOGRAMAS	GLEI 210 NY FP (3773)	GLEIF 210 NY FP (3774)
2	24	55	75		50		

Série 10 | Black | BPA

Rodízios com design inovador alinhado com resistência e conforto, fabricados em aço com dupla pista de esferas e acabamento em pintura epóxi preto com duas opções de roda. Núcleo em polipropileno branco e banda em PVC preto ou núcleo em polipropileno preto e banda em PVC amarelo, ambas com duplo rolamento de esferas de precisão, o que melhora significativamente o desempenho do rodízio.

Opções

- **Placa** Giratório Freio Fixo
- **Espiga** Giratório Freio Fixo



Placa 1.5/8 e 210 Black

Placa 1.5/8

Placa 210

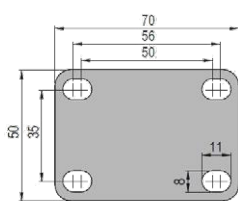
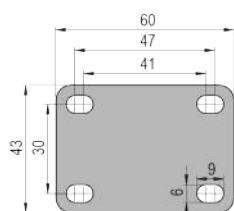

CAPACIDADE DE CARGA
ATÉ 50 Kg



Diâmetro	Largura da Banda	Raio de giro	Altura	Rodagem	Capacidade de carga	CÓDIGO DE REFERÊNCIA					
						POLEGADAS	MILÍMETROS	MILÍMETROS	MILÍMETROS	KILOGRAMAS	GIRATÓRIO
1.5/8	21	37,5	60	Esfera	30				GLPB 1.5/8 BPA E (6233)	FLPB 1.5/8 BPA E (6234)	GLPBF 1.5/8 BPA E (6235)
2	25	48	74	Esfera	50				GLPB 210 BPA E (6236)	FLPB 210 BPA E (6237)	GLPBF 210 BPA E (6238)

Espiga 1.5/8 e 210 Black

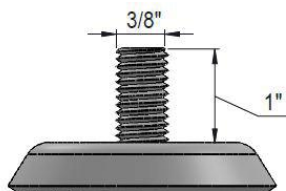

CAPACIDADE DE CARGA
ATÉ 50 Kg



Diâmetro	Largura da Banda	Raio de giro	Altura	Rodagem	Capacidade de carga	CÓDIGO DE REFERÊNCIA				
						POLEGADAS	MILÍMETROS	MILÍMETROS	MILÍMETROS	KILOGRAMAS
1.5/8	21	37,5	60	Esfera	30				GLEB 1.5/8 BPA E (6503)	GLEBF 1.5/8 BPA E (6504)
2	25	48	74	Esfera	50				GLEB 210 BPA E (6505)	GLEBF 210 BPA E (6506)

Série 10 | Black | BP

Rodízios com design inovador alinhado com resistência e conforto, fabricados em aço com dupla pista de esferas e acabamento em pintura epóxi preto com duas opções de roda. Núcleo em polipropileno branco e banda em PVC preto ou núcleo em polipropileno preto e banda em PVC amarelo, ambas com duplo rolamento de esferas de precisão, o que melhora significativamente o desempenho do rodízio.

Opções

- **Placa** Giratório Freio Fixo
- **Espiga** Giratório Freio Fixo



Placa 1.5/8 e 210 Black

Placa 1.5/8

Placa 210

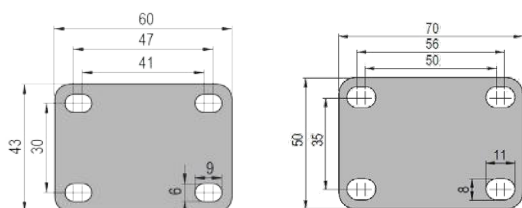

CAPACIDADE DE CARGA
ATÉ 50 Kg



Diâmetro	Largura da Banda	Raio de giro	Altura	Rodagem	Capacidade de carga	CÓDIGO DE REFERÊNCIA			
						POLEGADAS	MILÍMETROS	MILÍMETROS	MILÍMETROS
1.5/8	21	37,5	60	Esfera	30		GLPB 1.5/8 BP E (6045)	FLPB 1.5/8 BP E (6046)	GLPBF 1.5/8 BP E (6047)
2	25	48	74	Esfera	50		GLPB 210 BP E (6048)	FLPB 210 BP E (6049)	GLPBF 210 BP E (6050)

Espiga 1.5/8 e 210 Black

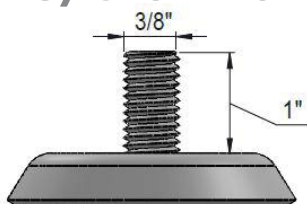

CAPACIDADE DE CARGA
ATÉ 50 Kg

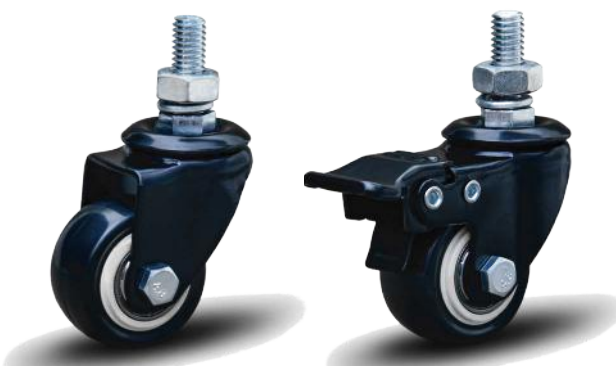

Diâmetro	Largura da Banda	Raio de giro	Altura	Rodagem	Capacidade de carga	CÓDIGO DE REFERÊNCIA		
						POLEGADAS	MILÍMETROS	MILÍMETROS
1.5/8	21	37,5	60	Esfera	30		GLEB 1.5/8 BP E (6507)	GLEBF 1.5/8 BP E (6508)
2	25	48	74	Esfera	50		GLEB 210 BP E (6509)	GLEBF 210 BP E (6510)

Série 12

Rodízios em aço com dupla pista de esferas e acabamento zincado. Proporcionam alta resistência à corrosão, boa mobilidade, baixo ruído, maciez e não marcam o piso. Indicados para as mais diversas aplicações.

Garfo em aço com 2,65 mm de espessura, acabamento zincado branco e dupla pista de esfera.

Placa

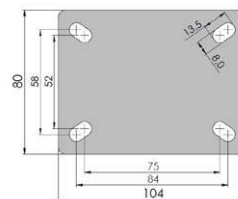

CAPACIDADE DE CARGA

ATÉ 170 Kg



BP.FP
Borracha Termoplástica



B.P.E
Borracha Termoplástica



BPA.E
Borracha Termoplástica Amarela



PP.FP
Polipropileno



P.P.E
Polipropileno



PER.N
Performa



PER.E
Performa



NY.FP
Nylon



NY.E
Nylon



CE.FP
Celeron



NR.FP
Nylon Reforado



PF.FP
Poliuretano Moldado



P.F.E
Poliuretano Moldado



	Diâmetro	Largura da Banda	Raio de giro	Altura	Rodagem	Capacidade de carga	CÓDIGO DE REFERÊNCIA PLACA		
							GIRATÓRIO	FIXO	GIRATÓRIO COM FREIO
	POLEGADAS	POLEGADAS	MILIMETROS	MILIMETROS		KILOGRAMAS			
	3	1 ¼	60	108	Furo Passante	60	GLP 312 BP FP (2498)	FLP 312 BP FP (2499)	GLPF 312 BP FP (2502)
	4	1 ¼	87	134	Furo Passante	65	GLP 412 BP FP (2508)	FLP 412 BP FP (2510)	GLPF 412 BP FP (2513)
	5	1 ¼	100	160	Furo Passante	75	GLP 512 BP FP (2515)	FLP 512 BP FP (2516)	GLPF 512 BP FP (2519)
	6	1 ¼	112	186	Furo Passante	85	GLP 612 BP FP (2521)	FLP 612 BP FP (2522)	GLPF 612 BP FP (2525)
	4	1 ¼	87	134	Esfera	90	GLP 412 BP E (3819)	FLP 412 BP E (3818)	GLPF 412 BP E (3728)
	5	1 ¼	100	160	Esfera	100	GLP 512 BP E (4013)	FLP 512 BP E (4007)	GLPF 512 BP E (4263)
	3	1 ¼	60	108	Esfera	70	GLP 312 BPA E (7165)	FLP 312 BPA E (7167)	GLPF 312 BPA E (7166)
	3	1 ¼	60	108	Furo Passante	70	GLP 312 PP FP (2985)	FLP 312 PP FP (3023)	GLPF 312 PP FP (3030)
	4	1 ¼	87	134	Furo Passante	80	GLP 412 PP FP (2986)	FLP 412 PP FP (3116)	GLPF 412 PP FP (3118)
	5	1 ¼	100	160	Furo Passante	100	GLP 512 PP FP (3065)	FLP 512 PP FP (3117)	GLPF 512 PP FP (3119)
	6	1 ¼	112	186	Furo Passante	110	GLP 612 PP FP (3120)	FLP 612 PP FP (3486)	GLPF 612 PP FP (3066)
	3	1 ¼	60	108	Esfera	75	GLP 312 PP E (7131)	FLP 312 PP E (7139)	GLPF 312 PP E (7135)
	4	1 ¼	87	134	Esfera	100	GLP 412 PP E (7132)	FLP 412 PP E (7140)	GLPF 412 PP E (7136)
	5	1 ¼	100	160	Esfera	125	GLP 512 PP E (7133)	FLP 512 PP E (7141)	GLPF 512 PP E (7137)
	6	1 3/8	112	186	Esfera	150	GLP 612 PP E (7134)	FLP 612 PP E (7142)	GLPF 612 PP E (7138)
	3	1 ¼	60	108	Bucha de Nylon	65	GLP 312 PER N (2592)	FLP 312 PER N (3726)	GLPF 312 PER N (2594)
	4	1 ¼	87	134	Bucha de Nylon	85	GLP 412 PER N (2710)	FLP 412 PER N (2853)	GLPF 412 PER N (2872)
	5	1 ¼	100	160	Bucha de Nylon	100	GLP 512 PER N (2593)	FLP 512 PER N (2882)	GLPF 512 PER N (2883)
	6	1 3/8	112	186	Bucha de Nylon	130	GLP 612 PER N (2600)	FLP 612 PER N (2601)	GLPF 612 PER N (2721)
	3	1 ¼	60	108	Esfera	80	GLP 312 PER E (2606)	FLP 312 PER E (2825)	GLPF 312 PER E (2897)
	4	1 ¼	87	134	Esfera	90	GLP 412 PER E (2636)	FLP 412 PER E (2637)	GLPF 412 PER E (2958)
	5	1 ¼	100	160	Esfera	100	GLP 512 PER E (2638)	FLP 512 PER E (2881)	GLPF 512 PER E (2861)
	6	1 3/8	112	186	Esfera	130	GLP 612 PER E (2895)	FLP 612 PER E (2992)	GLPF 612 PER E (3134)
	3	1 ¼	60	108	Furo Passante	150	GLP 312 NY FP (2595)	FLP 312 NY FP (2596)	GLPF 312 NY FP (3917)
	4	1 ¼	87	134	Furo Passante	170	GLP 412 NY FP (4097)	FLP 412 NY FP (4129)	GLPF 412 NY FP (4100)
	5	1 ¼	100	160	Furo Passante	170	GLP 512 NY FP (4098)	FLP 512 NY FP (0124)	GLPF 512 NY FP (4101)
	6	1 ¼	112	186	Furo Passante	170	GLP 612 NY FP (4099)	FLP 612 NY FP (4326)	GLPF 612 NY FP (4102)
	3	1 ¼	60	108	Esfera	150	GLP 312 NY E (4720)	FLP 312 NY E (4732)	GLPF 312 NY E (4728)
	4	1 ¼	87	134	Esfera	150	GLP 412 NY E (4725)	FLP 412 NY E (4733)	GLPF 412 NY E (4617)
	5	1 ¼	100	160	Esfera	150	GLP 512 NY E (4726)	FLP 512 NY E (4734)	GLPF 512 NY E (4730)
	6	1 ¼	112	186	Esfera	150	GLP 612 NY E (4727)	FLP 612 NY E (4735)	GLPF 612 NY E (4731)
	3	1 ¼	60	108	Furo Passante	150	GLP 312 CE FP (2723)	FLP 312 CE FP (3507)	GLPF 312 CE FP (2900)
	3	1 ¼	60	108	Furo Passante	150	GLP 312 NR FP (7780)	FLP 312 NR FP (7974)	
	4	1 ¼	87	134	Furo Passante	150	GLP 412 NR FP (6037)	FLP 412 NR FP (6257)	
	3	1 ¼	60	108	Furo Passante	170	GLP 312 PF FP (2547)	FLP 312 PF FP (2550)	GLPF 312 PF FP (2552)
	3	1 ¼	60	108	Esfera	170	GLP 312 PF E (7519)	FLP 312 PF E (7522)	GLPF 312 PF E (7521)

Opções

- **Placa** Giratório Freio Fixo
- **Espiga** Giratório Freio Fixo



Espiga

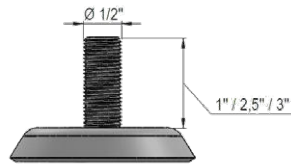

CAPACIDADE DE CARGA
ATÉ 170 Kg

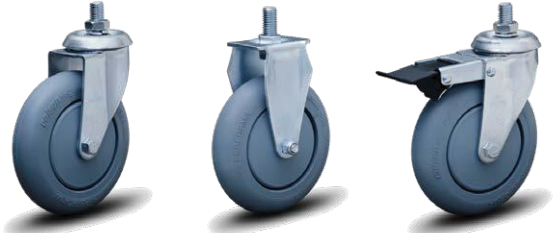

BP.FP
Borracha
Termoplástica



B.P.E
Borracha
Termoplástica



BPA.E
Borracha
Termoplástica
Amarela



PP.FP
Polipropileno



PP.E
Polipropileno



PER.N
Performa



PER.E
Performa



NY.FP
Nylon



NY.E
Nylon



CE.FP
Celeron



NR.FP
Nylon Reforçado



PF.FP
Poliuretano
Moldado



P.F.E
Poliuretano
Moldado



	Diâmetro	Largura da Banda	Raio de giro	Altura	Rodagem	Capacidade de carga	CÓDIGO DE REFERÊNCIA ESPIGA		
							ROLEGADAS	POLEGADAS	MILÍMETROS
	3	1 ¼	60	108	Furo Passante	60	GLE 312 BP FP (2497)	FLE 312 BP FP (2500)	GLEF 312 BP FP (2501)
	4	1 ¼	87	134	Furo Passante	65	GLE 412 BP FP (2507)	FLE 412 BP FP (2511)	GLEF 412 BP FP (2512)
	5	1 ¼	100	160	Furo Passante	75	GLE 512 BP FP (2514)	FLE 512 BP FP (2517)	GLEF 512 BP FP (2518)
	6	1 ¼	112	186	Furo Passante	85	GLE 612 BP FP (2520)	FLE 612 BP FP (2523)	GLEF 612 BP FP (2524)
	4	1 ¼	87	134	Esfera	90	GLE 412 BP E (3779)	FLE 412 BP E (3800)	GLEF 412 BP E (3997)
	5	1 ¼	100	160	Esfera	100	GLE 512 BP E (3794)	FLE 512 BP E (3801)	GLEF 512 BP E (3792)
	3	1 ¼	60	108	Esfera	70	GLE 312 BPA E (6744)	FLE 312 BPA E (7169)	GLEF 312 BPA E (7168)
	3	1 ¼	60	108	Furo Passante	70	GLE 312 PP FP (2981)	FLE 312 PP FP (3113)	GLEF 312 PP FP (2980)
	4	1 ¼	87	134	Furo Passante	80	GLE 412 PP FP (2982)	FLE 412 PP FP (3581)	GLEF 412 PP FP (3025)
	5	1 ¼	100	160	Furo Passante	100	GLE 512 PP FP (2984)	FLE 512 PP FP (3644)	GLEF 512 PP FP (2983)
	6	1 ¼	112	186	Furo Passante	110	GLE 612 PP FP (3067)	FLE 612 PP FP (3114)	GLEF 612 PP FP (3026)
	3	1 ¼	60	108	Esfera	75	GLE 312 PP E (7143)	FLE 312 PP E (7151)	GLEF 312 PP E (7147)
	4	1 ¼	87	134	Esfera	100	GLE 412 PP E (7144)	FLE 412 PP E (7152)	GLEF 412 PP E (7148)
	5	1 ¼	100	160	Esfera	125	GLE 512 PP E (7145)	FLE 512 PP E (7153)	GLEF 512 PP E (7149)
	6	1 3/8	112	186	Esfera	150	GLE 612 PP E (7146)	FLE 612 PP E (7154)	GLEF 612 PP E (7150)
	3	1 ¼	60	108	Bucha de Nylon	65	GLE 312 PER N (2725)	FLE 312 PER N (2987)	GLEF 312 PER N (2726)
	4	1 ¼	87	134	Bucha de Nylon	85	GLE 412 PER N (2879)	FLE 412 PER N (2854)	GLEF 412 PER N (2887)
	5	1 ¼	100	160	Bucha de Nylon	100	GLE 512 PER N (4398)	FLE 512 PER N (2875)	GLEF 512 PER N (2988)
	6	1 3/8	112	186	Bucha de Nylon	130	GLE 612 PER N (2722)	FLE 612 PER N (2836)	GLEF 612 PER N (2816)
	3	1 ¼	60	108	Esfera	80	GLE 312 PER E (2830)	FLE 312 PER E (2905)	GLEF 312 PER E (2829)
	4	1 ¼	87	134	Esfera	90	GLE 412 PER E (2635)	FLE 412 PER E (2634)	GLEF 412 PER E (2633)
	5	1 ¼	100	160	Esfera	100	GLE 512 PER E (2632)	FLE 512 PER E (2631)	GLEF 512 PER E (2630)
	6	1 3/8	112	186	Esfera	130	GLE 612 PER E (2876)	FLE 612 PER E (2991)	GLEF 612 PER E (2993)
	3	1 ¼	60	108	Furo Passante	150	GLE 312 NY FP (3241)	FLE 312 NY FP (4126)	GLEF 312 NY FP (3242)
	4	1 ¼	87	134	Furo Passante	170	GLE 412 NY FP (4103)	FLE 412 NY FP (4127)	GLEF 412 NY FP (4718)
	5	1 ¼	100	160	Furo Passante	170	GLE 512 NY FP (4104)	FLE 512 NY FP (4128)	GLEF 512 NY FP (4351)
	6	1 ¼	112	186	Furo Passante	170	GLE 612 NY FP (4105)	FLE 612 NY FP (4648)	GLEF 612 NY FP (4352)
	3	1 ¼	60	108	Esfera	150	GLE 312 NY E (4736)	FLE 312 NY E (4744)	GLEF 312 NY E (4740)
	4	1 ¼	87	134	Esfera	150	GLE 412 NY E (4737)	FLE 412 NY E (4618)	GLEF 412 NY E (4741)
	5	1 ¼	100	160	Esfera	150	GLE 512 NY E (4738)	FLE 512 NY E (4745)	GLEF 512 NY E (4742)
	6	1 ¼	112	186	Esfera	150	GLE 612 NY E (4739)	FLE 612 NY E (4746)	GLEF 612 NY E (4743)
	3	1 ¼	60	108	Furo Passante	150	GLE 312 CE FP (3139)	FLE 312 CE FP (3136)	GLEF 312 CE FP (3140)
	3	1 ¼	60	108	Furo Passante	150	GLE 312 NR FP (8183)	FLE 312 NR FP	
	4	1 ¼	87	134	Furo Passante	150	GLE 412 NR FP (7836)	FLE 412 NR FP (6835)	
	3	1 ¼	60	108	Furo Passante	170	GLE 312 PF FP (2548)	FLE 312 PF FP (2551)	GLEF 312 PF FP (2549)
	3	1 ¼	60	108	Esfera	170	GLE 312 PF E (7523)	FLE 312 PF E (7525)	GLEF 312 PF E (7524)

Série 12 | Inox

Rodízios em aço inoxidável AISI 304, com dupla pista de esferas, proporcionam altíssima resistência à corrosão. Apresentam alta capacidade de carga, resistência a produtos químicos e muita facilidade de manobras. São indicados para aplicações diversas.

Garfo em aço inox AISI 304 com dupla pista de esferas e eixo M8".

Opções

- **Placa** Giratório Freio Fixo
- **Espiga** Giratório Freio Fixo



Placa

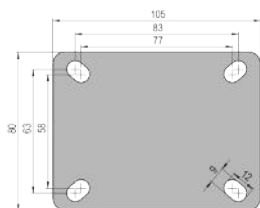

CAPACIDADE DE CARGA
ATÉ 170 Kg



	Diâmetro	Largura da Banda	Raio de giro	Altura	Rodagem	Capacidade de carga	CÓDIGO DE REFERÊNCIA		
							KILOGRAMAS		
							GIRATÓRIO	FIXO	GIRATÓRIO COM FREIO
	POLEGADAS	POLEGADAS	MILÍMETROS	MILÍMETROS					
NY.FP Nylon	3	1 ¼	72	108	Furo Passante	150	GLPI 312 NY FP (4178)	FLPI 312 NY FP (4182)	GLPIF 312 NY FP (4179)
	4	1 ¼	82	134	Furo Passante	170	GLPI 412 NY FP (4183)	FLPI 412 NY FP (4187)	GLPIF 412 NY FP (4184)
	5	1 ¼	93	160	Furo Passante	170	GLPI 512 NY FP (4189)	FLPI 512 NY FP (4191)	GLPIF 512 NY FP (4190)
NY.E Nylon	3	1 ¼	72	108	Esfera	150	GLPI 312 NY E (6224)	FLPI 312 NY E (4865)	GLPIF 312 NY E (4864)
	4	1 ¼	82	134	Esfera	150	GLPI 412 NY E (5229)	FLPI 412 NY E (4868)	GLPIF 412 NY E (4869)
	5	1 ¼	93	160	Esfera	150	GLPI 512 NY E (6223)	FLPI 512 NY E (5092)	GLPIF 512 NY E (5091)
PER Performa	3	1 ¼	72	108	Bucha de Nylon	65	GLPI 312 PER N (4409)	FLPI 312 PER N (4411)	GLPIF 312 PER N (4410)
	4	1 ¼	82	134	Bucha de Nylon	85	GLPI 412 PER N (4413)	FLPI 412 PER N (4417)	GLPIF 412 PER N (4415)
	5	1 ¼	93	160	Bucha de Nylon	100	GLPI 512 PER N (4269)	FLPI 512 PER N (4277)	GLPIF 512 PER N (4268)
PER.E Performa	3	1 ¼	72	108	Esfera	70	GLPI 312 PER E (4265)	FLPI 312 PER E (4266)	GLPIF 312 PER E (4267)
	4	1 ¼	82	134	Esfera	90	GLPI 412 PER E (4412)	FLPI 412 PER E (4416)	GLPIF 412 PER E (4414)
	5	1 ¼	93	160	Esfera	100	GLPI 512 PER E (4418)	FLPI 512 PER E (4420)	GLPIF 512 PER E (4419)
BP.FP Borracha Termoplástica	3	1 ¼	72	108	Furo Passante	60	GLPI 312 BP FP (5362)	FLPI 312 BP FP (5363)	GLPIF 312 BP FP (6790)
	4	1 ¼	82	134	Furo Passante	65	GLPI 412 BP FP (5119)	FLPI 412 BP FP (5364)	GLPIF 412 BP FP (7734)
	5	1 ¼	93	160	Furo Passante	75	GLPI 512 BP FP (7975)	FLPI 512 BP FP (7593)	GLPIF 512 BP FP (7592)
PP.FP Polipropileno	3	1 ¼	72	108	Furo Passante	70	GLPI 312 PP FP (5820)	FLPI 312 PP FP (5279)	GLPIF 312 PP FP (5281)
	4	1 ¼	82	134	Furo Passante	80	GLPI 412 PP FP	FLPI 412 PP FP	GLPIF 412 PP FP
	5	1 ¼	93	160	Furo Passante	100	GLPI 512 PP FP	FLPI 512 PP FP	GLPIF 512 PP FP
PF.FP Poliuretano Moldado	3	1 ¼	72	108	Furo Passante	150	GLPI 312 PF FP (4832)	FLPI 312 PF FP (6757)	GLPIF 312 PF FP (4830)
	4	1 ¼	82	134	Furo Passante	150	GLPI 412 NR FP (6186)	FLPI 412 NR FP (7304)	GLPIF 412 NR FP
NR.FP Nylon Reforçado	3	1 ¼	72	108	Furo Passante	150	GLPI 312 NR FP (7552)	FLPI 312 NR FP (7554)	GLPIF 312 NR FP (7553)
	4	1 ¼	82	134	Furo Passante	150	GLPI 412 NR FP (6186)	FLPI 412 NR FP (7304)	GLPIF 412 NR FP

Tamanho do garfo	Largura do garfo	Raio de giro	Altura	Capacidade de carga
POLEGADAS	MILÍMETROS	MILÍMETROS	MILÍMETROS	KILOGRAMAS
3	42	39	71	150
4	42	36	81	170
5	62	38	98	170



CÓDIGO DE REFERÊNCIA GARFO PLACA

					CÓDIGO DE REFERÊNCIA GARFO PLACA		
					GIRATÓRIO	FIXO	GIRATÓRIO COM FREIO
					GLPI 312 (5385)	FLPI 312 (5382)	GLPIF 312 (5389)
					GLPI 412 (5387)	FLPI 412 (5383)	GLPIF 412 (5390)
					GLPI 512 (5388)	FLPI 512 (5384)	GLPIF 512 (5391)

Espiga

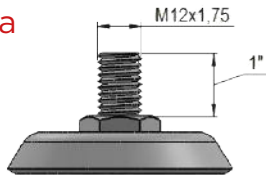

CAPACIDADE DE CARGA
ATÉ 170 Kg



	Diâmetro	Largura da Banda	Raio de giro	Altura	Rodagem	Capacidade de carga	CÓDIGO DE REFERÊNCIA ESPIGA						
							POLEGADAS	POLEGADAS	MILÍMETROS	MILÍMETROS	KILOGRAMAS	GIRATÓRIO	GIRATÓRIO COM FREIO
NY.FP Nylon	3	1 ¼	72	108	Furo Passante	150	GLEI 312 NY FP (4180)	GLEIF 312 NY FP (4181)					
	4	1 ¼	82	134	Furo Passante	170	GLEI 412 NY FP (4185)	GLEIF 412 NY FP (4186)					
	5	1 ¼	93	160	Furo Passante	170	GLEI 512 NY FP (4429)	GLEIF 512 NY FP (4433)					
NY.E Nylon	3	1 ¼	72	108	Esfera	150	GLEI 312 NY E (4867)	GLEIF 312 NY E (4866)					
	4	1 ¼	82	134	Esfera	150	GLEI 412 NY E (7795)	GLEIF 412 NY E (6185)					
	5	1 ¼	93	160	Esfera	150	GLEI 512 NY E (5232)	GLEIF 512 NY E (5233)					
PER Performa	3	1 ¼	72	108	Bucha de Nylon	65	GLEI 312 PER N (4422)	GLEIF 312 PER N (4424)					
	4	1 ¼	82	134	Bucha de Nylon	85	GLEI 412 PER N (4426)	GLEIF 412 PER N (4428)					
	5	1 ¼	93	160	Bucha de Nylon	100	GLEI 512 PER N (4432)	GLEIF 512 PER N (4435)					
PER.E Performa	3	1 ¼	72	108	Esfera	70	GLEI 312 PER.E (4421)	GLEIF 312 PER E (4423)					
	4	1 ¼	82	134	Esfera	90	GLEI 412 PER E (4425)	GLEIF 412 PER E (4427)					
	5	1 ¼	93	160	Esfera	100	GLEI 512 PER E (4431)	GLEIF 512 PER E (4434)					
BP.FP Borracha Termoplástica	3	1 ¼	72	108	Furo Passante	60	GLEI 312 BP FP (6461)	GLEIF 312 BP FP (6932)					
	4	1 ¼	82	134	Furo Passante	65	GLEI 412 BP FP (6820)	GLEIF 412 BP FP (6933)					
	5	1 ¼	93	160	Furo Passante	75	GLEI 512 BP FP (7749)	GLEIF 512 BP FP (7748)					
PP.FP Polipropileno	3	1 ¼	72	108	Furo Passante	70	GLEI 312 PP FP	GLEIF 312 PP FP					
	4	1 ¼	82	134	Furo Passante	80	GLEI 412 PP FP	GLEIF 412 PP FP					
	5	1 ¼	93	160	Furo Passante	100	GLEI 512 PP FP	GLEIF 512 PP FP					
PF.FP Poliuretano Moldado	3	1 ¼	72	108	Furo Passante	150	GLEI 312 PF FP	GLEIF 312 PF FP					
	4	1 ¼	82	134	Furo Passante	150	GLEI 412 NR FP	GLEIF 412 NR FP					
NR.FP Nylon Reforçado	3	1 ¼	72	108	Furo Passante	150	GLEI 312 NR FP (7555)	GLEIF 312 NR FP (7556)					
	4	1 ¼	82	134	Furo Passante	150	GLEI 412 NR FP	GLEIF 412 NR FP					



Tamanho do garfo	Largura do garfo	Raio de giro	Altura	Capacidade de carga	CÓDIGO DE REFERÊNCIA GARFO ESPIGA						
					POLEGADAS	MILÍMETROS	MILÍMETROS	MILÍMETROS	KILOGRAMAS	GIRATÓRIO	GIRATÓRIO COM FREIO
3	42	39	71	150	GLEI 312 (5392)	GLEIF 312 (5395)					
4	42	36	81	170	GLEI 412 (4393)	GLEIF 412 (5396)					
5	62	38	98	170	GLEI 512 (5394)	GLEIF 512 (5397)					

Série 12 | Black | BPA

Resiste à corrosão, apresenta boa mobilidade, baixo ruído, maciez, conforto e não marca o piso.

APLICAÇÃO: Móveis e decoração de cargas leves e acessórios de utilidades, para atacado e varejo.

GARFO: em aço com acabamento epóxi (preto).
COMPOSIÇÃO: Roda: com duplo rolamento de esferas de precisão 6001ZZ, núcleo em polipropileno (preto) e banda de PVC (BP) (laranja).
Dureza 95 °C a 50°C).

Opções

• **Placa** Giratório Freio Fixo

• **Espiga** Giratório Freio Fixo



Placa

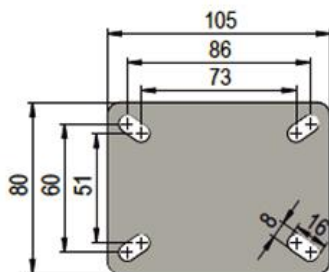

CAPACIDADE DE CARGA
ATÉ 130 Kg



Diâmetro	Largura da Banda	Largura da Banda	Raio de giro	Altura	Rodagem	Eixo (parafuso)	Capacidade de carga	CÓDIGO DE REFERÊNCIA PLACA		
								POLEGADAS	MILÍMETROS	MILÍMETROS
3	32	40	65	102	Esfera	10	70	GLPB 312 BPA.E (6239)	FLPB 312 BPA.E (6240)	GLPBF 312 BPA.E (6241)
4	32	40	82	127	Esfera	10	90	GLPB 412 BPA.E (8076)	FLPB 412 BPA.E (8078)	GLPBF 412 BPA.E (8077)
5	32	40	93	152	Esfera	10	100	GLPB 512 BPA.E (8081)	FLPB 512 BPA.E (8083)	GLPBF 512 BPA.E (8082)
6	32	40	109	184	Esfera	10	130	GLPB 612 BPA.E (8086)	FLPB 612 BPA.E (8088)	GLPBF 612 BPA.E (8087)

Espiga

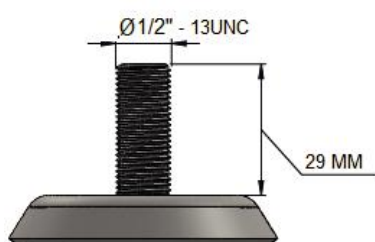

CAPACIDADE DE CARGA
ATÉ 130 Kg



Diâmetro	Largura da Banda	Largura da Banda	Raio de giro	Altura	Rodagem	Eixo (parafuso)	Capacidade de carga	CÓDIGO DE REFERÊNCIA ESPIGA	
								POLEGADAS	MILÍMETROS
3	32	40	65	102	Esfera	10	70	GLEB 312 BPA.E (6595)	GLEBF 312 BPA.E (6596)
4	32	40	82	127	Esfera	10	90	GLEB 412 BPA.E (8079)	GLEBF 412 BPA.E (8080)
5	32	40	93	152	Esfera	10	100	GLEB 512 BPA.E (8084)	GLEBF 512 BPA.E (8085)
6	32	40	109	184	Esfera	10	130	GLEB 612 BPA.E (8089)	GLEBF 612 BPA.E (8090)

Série 12 | Black | BP

Resiste à corrosão, apresenta boa mobilidade, baixo ruído, maciez, conforto e não marca o piso.

APLICAÇÃO: Móveis e decoração de cargas leves e acessórios de utilidades, para atacado e varejo.

GARFO: em aço com acabamento epóxi (preto).
COMPOSIÇÃO: Roda: com duplo rolamento de esferas de precisão 6001ZZ, núcleo em polipropileno (preto) e banda de PVC (BP) (preto). Dureza 95 °C a 50°C.

Opções

- **Placa** Giratório Freio Fixo
- **Espiga** Giratório Freio Fixo



Placa

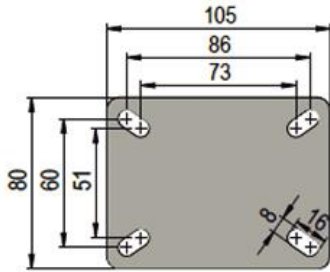

CAPACIDADE DE CARGA
ATÉ 130 Kg



Diâmetro	Largura da Banda	Largura da Banda	Raio de giro	Altura	Rodagem	Eixo (parafuso)	Capacidade de carga	CÓDIGO DE REFERÊNCIA PLACA		
								POLEGADAS	MILÍMETROS	MILÍMETROS
3	32	40	65	102	Esfera	10	70	GLPB 312 BP.E (8071)	FLPB 312 BP.E (8073)	GLPBF 312 BP.E (8072)
4	32	40	82	127	Esfera	10	90	GLPB 412 BP.E (8091)	FLPB 412 BP.E (8093)	GLPBF 412 BP.E (8092)
5	32	40	93	152	Esfera	10	100	GLPB 512 BP.E (8096)	FLPB 512 BP.E (8098)	GLPBF 512 BP.E (8097)
6	32	40	109	184	Esfera	10	130	GLPB 612 BP.E (8101)	FLPB 612 BP.E (8103)	GLPBF 612 BP.E (8102)

Espiga

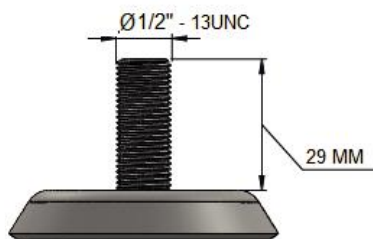

CAPACIDADE DE CARGA
ATÉ 130 Kg



Diâmetro	Largura da Banda	Largura da Banda	Raio de giro	Altura	Rodagem	Eixo (parafuso)	Capacidade de carga	CÓDIGO DE REFERÊNCIA ESPIGA	
								POLEGADAS	MILÍMETROS
3	32	40	65	102	Esfera	10	70	GLEB 312 BP.E (8074)	GLEBF 312 BP.E (8075)
4	32	40	82	127	Esfera	10	90	GLEB 412 BP.E (8094)	GLEBF 412 BP.E (8095)
5	32	40	93	152	Esfera	10	100	GLEB 512 BP.E (8099)	GLEBF 512 BP.E (8100)
6	32	40	109	184	Esfera	10	130	GLEB 612 BP.E (8104)	GLEBF 612 BP.E (8105)



Série 14 | Black

Rodízios em aço com dupla pista de esferas e acabamento em pintura epóxi preta com rodas de design inovador. Possui núcleo em polipropileno e banda em poliuretano (injetado).

Garfo em aço com dupla pista de esferas e acabamento em pintura epóxi preto.

Opções

- **Placa** Giratório Freio Fixo
- **Espiga** Giratório Freio Fixo

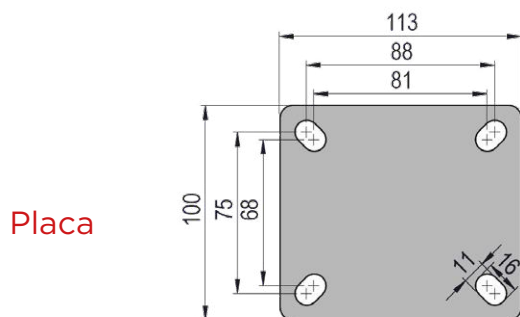

CAPACIDADE DE CARGA
ATÉ 200 Kg



Diâmetro	Largura da Banda	Raio de giro	Altura	Rodagem	Capacidade de carga	CÓDIGO DE REFERÊNCIA		
						GIRATÓRIO	FIXO	GIRATÓRIO FREIO
4	1 1/2	88	139	Esfera	140	GLPB 414 PU E (4804)	FLPB 414 PU E (4808)	GLPBF 414 PU E (4805)
5	1 1/2	102	165	Esfera	170	GLPB 514 PU E (4794)	FLPB 514 PU E (4809)	GLPBF 514 PU E (4800)
6	1 1/2	117	192	Esfera	200	GLPB 614 PU E (4795)	FLPB 614 PU E (4810)	GLPBF 614 PU E (4801)

Série Freezer

Rodízios construídos com chapas de aço estampada, dupla pista de esferas e acabamento bicromatizado. Disponíveis com roda de nylon (com 30% de fibra de vidro) e também com roda Zamac.

Opções

- **Placa** Giratório Freio Fixo
- **Espiga** Giratório Freio Fixo



Placa Freezer

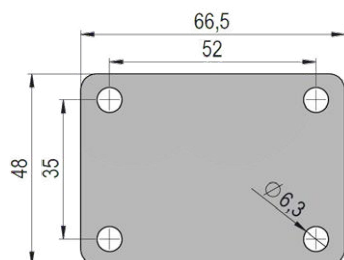

CAPACIDADE DE CARGA
ATÉ 150 Kg



Diâmetro		Largura da Banda		Raio de giro		Altura		Rodagem		Capacidade de carga		CÓDIGO DE REFERÊNCIA	
POLEGADAS	POLEGADAS	MILÍMETROS	MILÍMETROS	MILÍMETROS	MILÍMETROS					KILOGRAMAS		PLACA	
1.5/8	3/4	31	57	Furo Passante	125							GLP 1 5/8 NY FP (6800)	
1.5/8	3/4	31	57	Furo Passante	150							GLP 1 5/8 ZZ FP (6802)	

Espiga Freezer

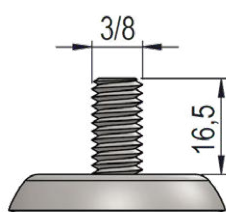

CAPACIDADE DE CARGA
ATÉ 150 Kg



Diâmetro		Largura da Banda		Raio de giro		Altura		Rodagem		Capacidade de carga		CÓDIGO DE REFERÊNCIA	
POLEGADAS	POLEGADAS	MILÍMETROS	MILÍMETROS	MILÍMETROS	MILÍMETROS					KILOGRAMAS		ESPIGA	
1.5/8	3/4	31	57	Furo Passante	125							GLE 1 5/8 NY FP (5881)	
1.5/8	3/4	31	57	Furo Passante	150							GLE 1 5/8 ZZ FP (5306)	

Série Freezer | com recorte

Rodízios mais resistentes que os produtos convencionais do tamanho 1.5/8 devido sua construção robusta, possuem dupla roda de nylon com fibra de vidro. Também são resistentes à umidade e corrosão.

Opções

- **Placa** Giratório Freio Fixo
- **Espiga** Giratório Freio Fixo



Placa
Freezer

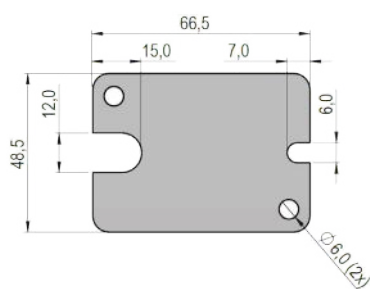

CAPACIDADE DE CARGA
ATÉ 125 Kg



						CÓDIGO DE REFERÊNCIA
POLEGADAS	MILÍMETROS	MILÍMETROS	MILÍMETROS		KILOGRAMAS	PLACA
1.5/8	38	41	58	Furo Passante	125	GLPDR 1.5/8 NY FP (6801)

Placa
Freezer

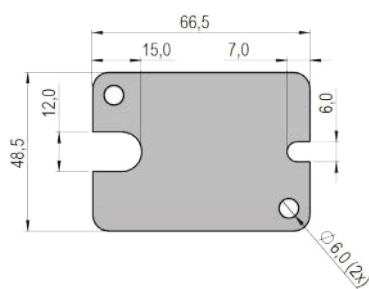

CAPACIDADE DE CARGA
ATÉ 125 Kg



						CÓDIGO DE REFERÊNCIA
POLEGADAS	MILÍMETROS	MILÍMETROS	MILÍMETROS		KILOGRAMAS	PLACA
1.5/8	38	20	57	Furo Passante	125	GLPR 1.5/8 NY FP (6385)



Facilidade e Agilidade

Essa linha veio para atingir altos níveis de excelência. Cada série foi especificamente reforçada para cada objetivo da indústria, apresentando opções de freios, seleções de rodas e capacidade de cargas para vários setores industriais.

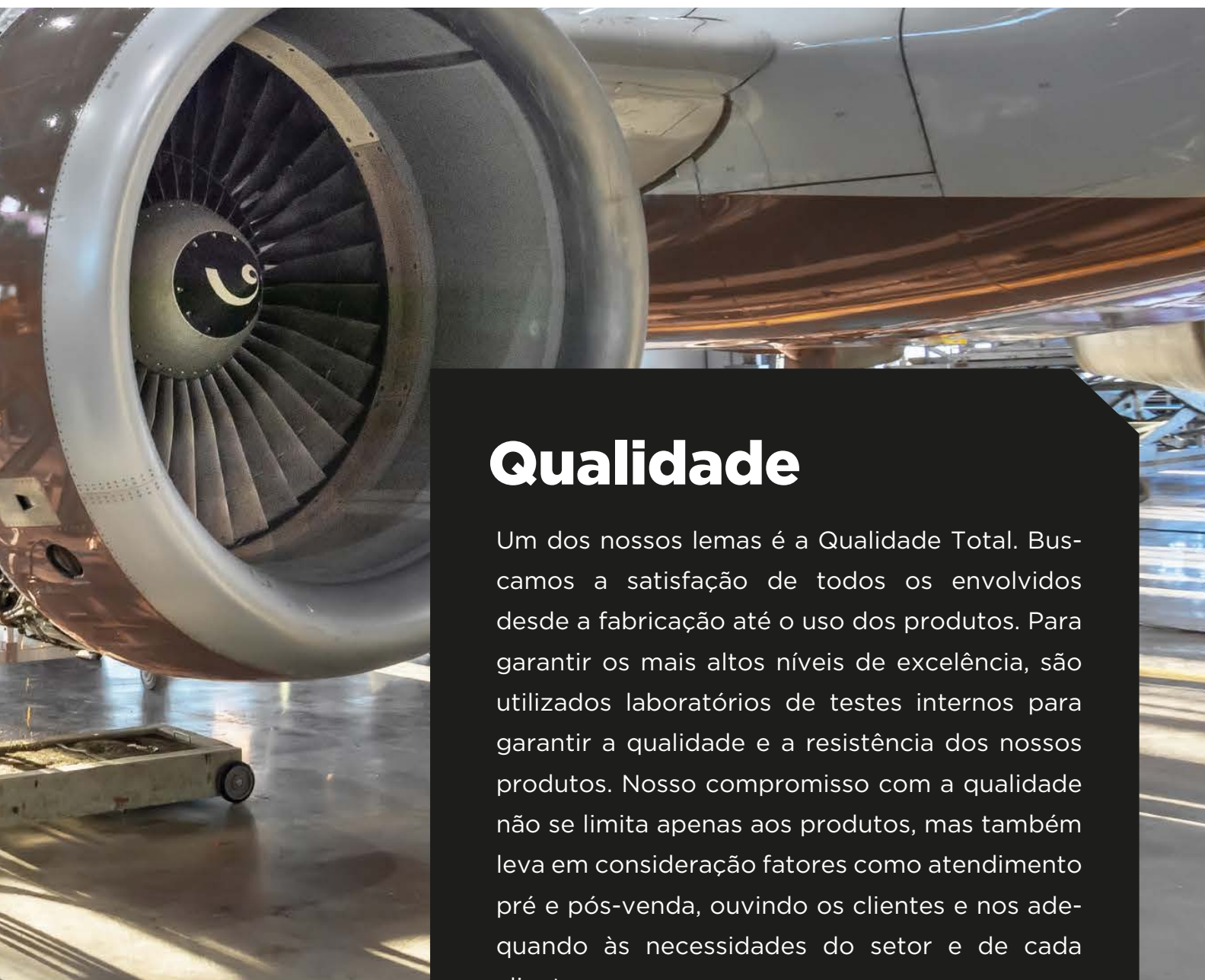

Qualidade

Um dos nossos lemas é a Qualidade Total. Buscamos a satisfação de todos os envolvidos desde a fabricação até o uso dos produtos. Para garantir os mais altos níveis de excelência, são utilizados laboratórios de testes internos para garantir a qualidade e a resistência dos nossos produtos. Nosso compromisso com a qualidade não se limita apenas aos produtos, mas também leva em consideração fatores como atendimento pré e pós-venda, ouvindo os clientes e nos adequando às necessidades do setor e de cada cliente.



Série 14 | Reforçada

Série reforçada com excelente custo-benefício, suportando cargas de até 300kg. Rodízios em aço com dupla pista de esferas e acabamento zincado. Proporcionam alta resistência à corrosão e excelente capacidade de carga para aplicações manuais.

Garfo em aço com 3,75mm e placa com 4,25mm de espessura, acabamento zincado branco e duplo rolamento de esferas. Eixo: 7/16"

Medidas de cubo e rolamento, ver página de rodas.

Opções

- Placa Giratório Freio Fixo
- Espiga Giratório Freio Fixo



Placa

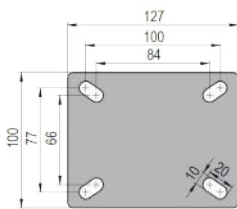

Placa opcional série 12 para os tamanhos de 4" e 5"

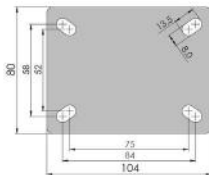

CAPACIDADE DE CARGA ATÉ 300 Kg



	Diâmetro	Largura da Banda	Raio de giro	Altura	Rodagem	Capacidade de carga	CÓDIGO DE REFERÊNCIA PLACA							
							POLEGADAS	POLEGADAS	MILIMETROS	MILIMETROS	KILOGRAMAS	GIRATÓRIO	FIXO	GIRATÓRIO COM FREIO
PER.N	4	1 1/2	94	134	Bucha de Nylon	100	GLP 414 PER N (0427)	FLP 414 PER N (0113)	GLPF 414 PER N (0433)					
	5	1 1/2	113	156	Bucha de Nylon	115	GLP 514 PER N (0451)	FLP 514 PER N (0128)	GLPF 514 PER N (0456)					
	6	1 3/8	136	180	Bucha de Nylon	130	GLP 614 PER N (0464)	FLP 614 PER N (0136)	GLPF 614 PER N (0473)					
PER.E	4	1 1/2	94	134	Esfera	110	GLP 414 PER E (0426)	FLP 414 PER E (0112)	GLPF 414 PER E (0432)					
	5	1 1/2	113	156	Esfera	125	GLP 514 PER E (0449)	FLP 514 PER E (0126)	GLPF 514 PER E (0455)					
	6	1 3/8	136	180	Esfera	130	GLP 614 PER E (0463)	FLP 614 PER E (0135)	GLPF 614 PER E (0472)					
PFE	4	1 1/2	94	134	Esfera	300	GLP 414 PF E (2314)	FLP 414 PF E (0114)	GLPF 414 PF E (0434)					
	5	1 1/2	113	156	Esfera	300	GLP 514 PF E (2319)	FLP 514 PF E (2320)	GLPF 514 PF E (2318)					
	6	1 1/2	136	180	Esfera	300	GLP 614 PF E (2344)	FLP 614 PF E (0137)	GLPF 614 PF E (0474)					
CEE	4	1 1/2	94	134	Furo Passante	150	GLP 414 CE FP (0425)	FLP 414 CE FP (2328)	GLPF 414 CE FP (2364)					
	5	1 1/2	113	156	Furo Passante	150	GLP 514 CE FP (2772)	FLP 514 CE FP (2778)	GLPF 514 CE FP (2781)					
	6	1 1/2	136	180	Furo Passante	150	GLP 614 CE FP (2966)	FLP 614 CE FP (2967)	GLPF 614 CE FP (2965)					
BPE	4	1 1/4	94	134	Esfera	90	GLP 414 BP E (4095)	FLP 414 BP E (4106)	GLPF 414 BP E (4096)					
	5	1 1/4	113	156	Esfera	100	GLP 514 BP E (4073)	FLP 514 BP E (4074)	GLPF 514 BP E (4075)					
NYE	4	1 1/2	94	134	Esfera	200	GLP 414 NY E (2393)	FLP 414 NY E (2394)	GLPF 414 NY E (4757)					
	5	1 1/2	113	156	Esfera	200	GLP 514 NY E (4755)	FLP 514 NY E (4760)	GLPF 514 NY E (4758)					
	6	1 3/8	136	180	Esfera	200	GLP 614 NY E (4756)	FLP 614 NY E (4762)	GLPF 614 NY E (4759)					
NY.R	5	1 1/2	113	156	Rolete	150	GLP 514 NY R (0448)	FLP 514 NY R (0125)	GLPF 514 NY R (3300)					
PU.E	4	1 1/2	94	134	Esfera	140	GLP 414 PU E (6154)	FLP 414 PU E (6156)	GLPF 414 PU E (6155)					
	5	1 1/2	113	156	Esfera	170	GLP 514 PU E (6157)	FLP 514 PU E (6159)	GLPF 514 PU E (6158)					
	6	1 1/2	136	180	Esfera	200	GLP 614 PU E (6160)	FLP 614 PU E (6162)	GLPF 614 PU E (6161)					
APAE	4	1 1/2	94	134	Esfera	250	GLP 414 APA E (6912)	FLP 414 APA E (6913)	GLPF 414 APA E (6996)					
	5	1 1/2	113	156	Esfera	250	GLP 514 APA E (6921)	FLP 514 APA E (6922)	GLPF 514 APA E (6992)					
PNE	6	2	136	180	Esfera	90	GLP 614 PN E (0465)	FLP 614 PN E (0138)	GLPF 614 PN E (0475)					
	6	2	136	180	Esfera	80	GLP 614 PN EC (7074)	FLP 614 PN EC (7076)	GLPF 614 PN EC (7075)					
PME	6	2	136	180	Esfera	90	GLP 614 PM E (3370)	FLP 614 PM E (3367)	GLPF 614 PM E (3366)					
	6	2	136	180	Esfera	80	GLP 614 PM EC (5121)	FLP 614 PM EC (5122)	GLPF 614 PM EC (5123)					

PER.N | PER.E: Performa - PFE: Poliuretano moldado - CEE: Celeron - BPE: Borracha termoplástica - NYE | NY.R: Nylon
 PU.E: Poliuretano - APAE: Poliuretano elástico azul - PNE: Pneumática - PME: Pneu maciço

Série 14 | Reforçada

Série reforçada com excelente custo-benefício, suportando cargas de até 300kg. Rodízios em aço com dupla pista de esferas e acabamento zincado. Proporcionam alta resistência à corrosão e excelente capacidade de carga para aplicações manuais.

Garfo em aço com 3,75mm e placa com 4,25mm de espessura, acabamento zincado branco e duplo rolamento de esferas.
Eixo: 7/16"

Medidas de cubo e rolamento, ver página de rodas.

Opções

- **Placa** Giratório Freio Fixo
- **Espiga** Giratório Freio Fixo

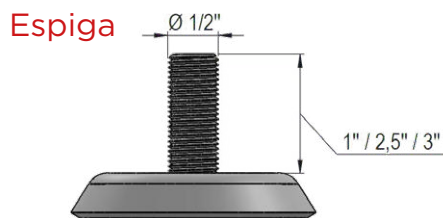

CAPACIDADE DE CARGA
ATÉ 300 Kg



	Diâmetro	Largura da Banda	Raio de giro	Altura	Rodagem	Capacidade de carga	CÓDIGO DE REFERÊNCIA PLACA							
							POLEGADAS	POLEGADAS	MILIMETROS	MILIMETROS	KILOGRAMAS	GIRATÓRIO	FIXO	GIRATÓRIO COM FREIO
PER.N	4	1 1/2	94	134	Bucha de Nylon	100	GLE 414 PER N (0340)	FLE 414 PER N (0081)	GLEF 414 PER N (0346)					
	5	1 1/2	113	156	Bucha de Nylon	115	GLE 514 PER N (0368)	FLE 514 PER N (0087)	GLEF 514 PER N (0373)					
	6	1 3/8	136	180	Bucha de Nylon	130	GLE 614 PER N (0380)	FLE 614 PER N (2877)	GLEF 614 PER N (0391)					
PER.E	4	1 1/2	94	134	Esfera	110	GLE 414 PER E (0339)	FLE 414 PER E (0080)	GLEF 414 PER E (0345)					
	5	1 1/2	113	156	Esfera	125	GLE 514 PER E (0366)	FLE 514 PER E (2690)	GLEF 514 PER E (0371)					
	6	1 3/8	136	180	Esfera	130	GLE 614 PER E (0378)	FLE 614 PER E (2691)	GLEF 614 PER E (0389)					
PFE	4	1 1/2	94	134	Esfera	300	GLE 414 PF E (2315)	FLE 414 PF E (2317)	GLEF 414 PF E (2316)					
	5	1 1/2	113	156	Esfera	300	GLE 514 PF E (2338)	FLE 514 PF E (2330)	GLEF 514 PF E (2329)					
	6	1 1/2	136	180	Esfera	300	GLE 614 PF E (2345)	FLE 614 PF E (2342)	GLEF 614 PF E (2343)					
CEE	4	1 1/2	94	134	Furo Passante	150	GLE 414 CE FP (2757)	FLE 414 CE FP (2762)	GLEF 414 CE FP (2771)					
	5	1 1/2	113	156	Furo Passante	150	GLE 514 CE FP (2794)	FLE 514 CE FP (2779)	GLEF 514 CE FP (2780)					
	6	1 1/2	136	180	Furo Passante	150	GLE 614 CE FP (3141)	FLE 614 CE FP (3137)	GLEF 614 CE FP (3135)					
BPE	4	1 1/4	94	134	Esfera	90	GLE 414 BP E (4140)	FLE 414 BP E (4146)	GLEF 414 BP E (4139)					
	5	1 1/4	113	156	Esfera	100	GLE 514 BP E (4132)	FLE 514 BP E (4148)	GLEF 514 BP E (4147)					
NYE	4	1 1/2	94	134	Esfera	200	GLE 414 NY E (4579)	FLE 414 NY E (4752)	GLEF 414 NY E (4749)					
	5	1 1/2	113	156	Esfera	200	GLE 514 NY E (4747)	FLE 514 NY E (4753)	GLEF 514 NY E (4750)					
	6	1 3/8	136	180	Esfera	200	GLE 614 NY E (4748)	FLE 614 NY E (4754)	GLEF 614 NY E (4751)					
NYR	5	1 1/2	113	156	Rolete	150	GLE 514 NY R (2787)	FLE 514 NY R (2788)	GLEF 514 NY R (2789)					
PUE	4	1 1/2	94	134	Esfera	140	GLE 414 PU E (6227)	FLE 414 PU E (6287)	GLEF 414 PU E (6228)					
	5	1 1/2	113	156	Esfera	170	GLE 514 PU E (6281)	FLE 514 PU E (6288)	GLEF 514 PU E (6283)					
	6	1 1/2	136	180	Esfera	200	GLE 614 PU E (6282)	FLE 614 PU E (6541)	GLEF 614 PU E 6284					
APA.E	4	1 1/2	94	134	Esfera	250	GLE 414 APA E (7001)	FLE 414 APA E	GLEF 414 APA E (6960)					
	5	1 1/2	113	156	Esfera	250	GLE 514 APA E	FLE 514 APA E	GLEF 514 APA E (4751)					
PNE	6	2	136	180	Esfera	90	GLE 614 PN E (0381)	FLE 614 PN E (0089)	GLEF 614 PN E (0392)					
	6	2	136	180	Esfera	80	GLE 614 PN EC (7077)	FLE 614 PN EC (7079)	GLEF 614 PN EC (7078)					
	6	2	136	180	Esfera	90	GLE 614 PM E (3713)	FLE 614 PM E (3752)	GLEF 614 PM E (3615)					
PM.E	6	2	136	180	Esfera	80	GLE 614 PM EC (5125)	FLE 614 PM EC (5126)	GLEF 614 PM EC (5127)					

PER.N | PER.E: Performa - PF.E: Poliuretano moldado - CE.E: Celeron - BP.E: Borracha termoplástica - NYE | NY.R: Nylon
PU.E: Poliuretano - APA.E: Poliuretano elástico azul - PNE: Pneumática - PM.E: Pneu maciço

Série Média | MS

Para cargas médias e movimentação manual. Fabricados em aço carbono com dupla pista de esferas, destacam-se pelo custo benefício entre uma aplicação simples, mas que requeira qualidade.

Garfo em aço baixo carbono com 5,5mm de espessura e solda externa nas pernas. Pino mestre em rebite estampado. Eixo: 1/2".

Opções

- **Placa** Giratório Freio Fixo
- **Espiga** Giratório Freio Fixo

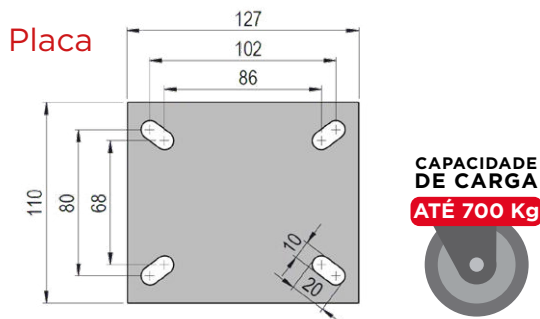

Cabeçote



	Diâmetro	Largura da Banda	Raio de giro	Altura	Rodagem	Capacidade de carga	CÓDIGO DE REFERÊNCIA			
							KILOGRAMAS			
							RODA	GIRATÓRIO	FIXO	GIRATÓRIO COM FREIO
PF.R	4	2	81	138	Rolete	320	R 42 PF R (0694)	GMS 42 PF R (4232)	FMS 42 PF R (4236)	GMS 42FLM PF R (5039)
	5	2	100	169	Rolete	430	R 52 PF R (0726)	GMS 52 PF R (4233)	FMS 52 PF R (4237)	GMS 52FLM PF R (5040)
	6	2	120	189	Rolete	520	R 62 PF R (0762)	GMS 62 PF R (4234)	FMS 62 PF R (4238)	GMS 62FLM PF R (5041)
	8	2	150	241	Rolete	650	R 82 PF R (0779)	GMS 82 PF R (4235)	FMS 82 PF R (4239)	GMS 82FLM PF R (5042)
PF.E	4	2	81	138	Esfera	400	R 42 PF E (0693)	GMS 42 PF E (6615)	FMS 42 PF E (6816)	GMS 42FLM PF E (6709)
	5	2	100	169	Esfera	600	R 52 PF E (3268)	GMS 52 PF E (5339)	FMS 52 PF E (6586)	GMS 52FLM PF E (6980)
	6	2	120	189	Esfera	700	R 62 PF E (3269)	GMS 62 PF E (5867)	FMS 62 PF E (5868)	GMS 62FLM PF E (6708)
	8	2	150	241	Esfera	700	R 82 PF E (3270)	GMS 82 PF E (6274)	FMS 82 PF E (6271)	GMS 82FLM PF E (6492)
PF.EA	6	2	120	189	Esfera	500	R 62 PF EA (4296)	GMS 62 PF EA (5858)	FMS 62 PF EA (5864)	GMS 62FLM PF EA (5862)
	8	2	150	241	Esfera	600	R 82 PF EA (4488)	GMS 82 PF EA (5859)	FMS 82 PF EA (5865)	GMS 82FLM PF EA (5863)
BF.R	4	2	81	138	Rolete	150	R 42 BF R (0689)	GMS 42 BF R (4330)	FMS 42 BF R (4331)	GMS 42FLM BF R (5043)
	5	2	100	169	Rolete	180	R 52 BF R (0718)	GMS 52 BF R (4333)	FMS 52 BF R (4334)	GMS 52FLM BF R (5044)
	6	2	120	189	Rolete	225	R 62 BF R (0751)	GMS 62 BF R (4329)	FMS 62 BF R (4332)	GMS 62FLM BF R (5045)
PU.E	4	2	81	138	Esfera	300	R 42 PU E (6888)	GMS 42 PU E (7236)	FMS 42 PU E (7241)	GMS 42FLM PU E (7247)
	5	2	100	169	Esfera	350	R 52 PU E (6890)	GMS 52 PU E (7238)	FMS 52 PU E (7242)	GMS 52FLM PU E (7248)
	6	2	120	189	Esfera	400	R 62 PU E (6892)	GMS 62 PU E (7239)	FMS 62 PU E (7244)	GMS 62FLM PU E (7249)
	8	2	150	241	Esfera	500	R 82 PU E (6894)	GMS 82 PU E (7240)	FMS 82 PU E (7245)	GMS 82FLM PU E (7250)
BF.E	5	2	100	169	Esfera	250	R 52 BF E (3262)	GMS 52 BF E	FMS 52 BF E	GMS 52FLM BF E
	6	2	120	189	Esfera	300	R 62 BF E (3263)	GMS 62 BF E (5441)	FMS 62 BF E (5442)	GMS 62FLM BF E (6926)
	8	2	150	241	Esfera	350	R 82 BF E (3264)	GMS 82 BF E (7869)	FMS 82 BF E (7870)	GMS 82FLM BF E
TPR.E	5	2	100	169	Esfera	200	R 52 TPR E (4171)	GMS 52 TPR E (4570)	FMS 52 TPR E (4568)	GMS 52FLM TPR E (5047)
	6	2	120	189	Esfera	250	R 62 TPR E (4172)	GMS 62 TPR E (4563)	FMS 62 TPR E (4566)	GMS 62FLM TPR E (5048)
	8	2	150	241	Esfera	300	R 82 TPR E (4173)	GMS 82 TPR E (4562)	FMS 82 TPR E (4569)	GMS 82FLM TPR E (5049)

PF.R | PF.E | PF.EA: Poliuretano moldado - BF.R: Borracha - PU.E: Poliuretano - BF.E: Borracha - TPR.E: Borracha elástica

Série Média | MS

Acessórios



FLM



FTL



Guarda
Corpo



					CÓDIGO DE REFERÊNCIA GARFO	
POLEGADAS	MILÍMETROS	MILÍMETROS	MILÍMETROS	KILOGRAMAS	GIRATÓRIO	FIXO
4	62	35,1	92,2	500	GMS 42 (4594)	FMS 42 (4595)
5	62	38,1	101,6	600	GMS 52 (4596)	FMS 52 (4597)
6	62	44,5	114,3	700	GMS 62 (4598)	FMS 62 (4599)
8	62	57,2	139,7	700	GMS 82 (4600)	FMS 82 (4601)

						CÓDIGO DE REFERÊNCIA				
POLEGADAS	POLEGADAS	MILÍMETROS	MILÍMETROS		KILOGRAMAS	RODA	GIRATÓRIO	FIXO	GIRATÓRIO COM FREIO	
NY.E	5	2	100	169	Esfera	500	R 52 NY E (5454)	GMS 52 NY E (5482)	FMS 52 NY E (5480)	GMS 52FLM NY E (5818)
	6	2	120	189	Esfera	600	R 62 NY E (5457)	GMS 62 NY E (5715)	FMS 62 NY E (5724)	GMS 62FLM NY E (5815)
	8	2	150	241	Esfera	700	R 82 NY E (5458)	GMS 82 NY E (5812)	FMS 82 NY E (5944)	GMS 82FLM NY E (5816)
NY.FP	5	2	100	169	Furo Passante	500	R 52 NY FP (5460)	GMS 52 NY FP (6038)	FMS 52 NY FP (7425)	GMS 52FLM NY FP (6039)
	6	2	120	189	Furo Passante	600	R 62 NY FP (5461)	GMS 62 NY FP (6516)	FMS 62 NY FP (7531)	GMS 62FLM NY FP
	8	2	150	241	Furo Passante	700	R 82 NY FP (5462)	GMS 82 NY FP	FMS 82 NY FP	GMS 82FLM NY FP
NR.FP	5	2	100	169	Furo Passante	500	R 52 NR FP (7971)	GMS 52 NR FP (7978)	FMS 52 NR FP (7981)	
	6	2	120	189	Furo Passante	600	R 62 NR FP (7972)	GMS 62 NR FP (7979)	FMS 62 NR FP (7982)	
	8	2	150	241	Furo Passante	700	R 82 NR FP (7973)	GMS 82 NR FP (7980)	FMS 82 NR FP (7983)	
APV.E	5	2	100	169	Esfera	350	R 52 APV E (4175)	GMS 52 APV E (5902)	FMS 52 APV E (5840)	GMS 52FLM APV E (5837)
	6	2	120	189	Esfera	550	R 62 APV E (4176)	GMS 62 APV E (5824)	FMS 62 APV E (5841)	GMS 62FLM APV E (5838)
	8	2	150	241	Esfera	700	R 82 APV E (4177)	GMS 82 APV E (5833)	FMS 82 APV E (5842)	GMS 82FLM APV E (5839)
APA.E	5	2	100	169	Esfera	350	R 52 APA E (4443)	GMS 52 APA E (5817)	FMS 52 APA E (5855)	GMS 52FLM APA E (5852)
	6	2	120	189	Esfera	550	R 62 APA E (4444)	GMS 62 APA E (5847)	FMS 62 APA E (5856)	GMS 62FLM APA E (5853)
	8	2	150	241	Esfera	700	R 82 APA E (4445)	GMS 82 APA E (5848)	FMS 82 APA E (5857)	GMS 82FLM APA E (5854)
PFV.EA	6	2	120	189	Esfera	500	R 62 PFV EA (5152)	GMS 62 PFV EA (6525)	FMS 62 PFV EA (6526)	GMS 62FLM PFV EA (5882)
	8	2	150	241	Esfera	600	R 82 PFV EA (5153)	GMS 82 PFV EA (5875)	FMS 82 PFV EA (5885)	GMS 82FLM PFV EA (5883)
	6	2	120	189	Esfera	200	R 62 PER E (0759)	GMS 62 PER E (4561)	FMS 62 PER E (4828)	GMS 62FLM PER E (5887)
PER.E	8	2	150	241	Esfera	220	R 82 PER E (0775)	GMS 82 PER E (4513)	FMS 82 PER E (4514)	GMS 82FLM PER E (5426)
	6	2	120	190	Esfera	90	R 62 PN E (0763)	GMS 62 PN E (5770)	FMS 62 PN E (5777)	GMS 62FLM PN E (6849)
	6	2	120	190	Esfera	80	R 62 PN EC (6587)	GMS 62 PN EC (6838)	FMS 62 PN EC (6839)	GMS 62FLM PN EC (7080)
PN	8	2	150	241	Esfera	130	R 82 PN E (0781)	GMS 82 PN E (4462)	FMS 82 PN E (4463)	GMS 82FLM PN E ()
	8	2	150	241	Rolete	130	R 82 PN R (0783)	GMS 82 PN R (5497)	FMS 82 PN R (5498)	GMS 82FLM PN R ()
	8	2	150	241	Bucha de Nylon	130	R 82 PN N (0782)	GMS 82 PN N (4581)	FMS 82 PN N (4582)	GMS 82FLM PN N ()
PM.E	6	2	120	189	Esfera	90	R 62 PM E (3335)	GMS 62 PM E (5753)	FMS 62 PM E (5778)	GMS 62FLM PM E (6061)
	6	2	120	189	Esfera	80	R 62 PM EC (4823)	GMS 62 PM EC (6855)	FMS 62 PM EC (6856)	GMS 62FLM PM EC (7082)

NY.E | NY.FP | NR.FP: Nylon - APV.E | APA.E: Poliuretano elástico - PER.E: Performa - PN: Pneumática - PM.E: Pneu maciço

Série Média | CS

Rodízios em aço com dupla pista de esferas e acabamento zincado. Diferenciam-se pela construção do pino central montado com um parafuso reforçando a união do conjunto giratório. Com a vedação das pistas contra pó/poeira e com bico de engraxadeira, a manutenção fica simples e cômoda, garantindo a facilidade de giro e proporcionando maior segurança e comodidade em suas diversas aplicações.

Garfo em aço baixo carbono com 6mm de espessura e solda interna e externa nas pernas do garfo. Pino mestre com parafuso reforçado, vedação das pistas contra pó/poeira.
Eixo: 1/2".

Opções

- **Placa** Giratório Freio Fixo
- **Espiga** Giratório Freio Fixo



Cabeçote

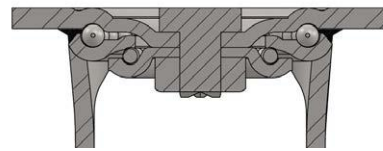

Placa

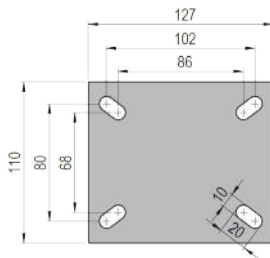

CAPACIDADE DE CARGA
ATÉ 700 Kg



	Diâmetro	Largura da Banda	Raio de giro	Altura	Rodagem	Capacidade de carga	CÓDIGO DE REFERÊNCIA			
							RODA	GIRATÓRIO	FIXO	GIRATÓRIO COM FREIO
	POLEGADAS	POLEGADAS	MILÍMETROS	MILÍMETROS		KILOGRAMAS				
PF.R	4	2	81	138	Rolete	320	R 42 PF R (0694)	GCS 42 PF R (3125)	FCS 42 PF R (3123)	GCSF 42 PF R (7263)
	5	2	100	169	Rolete	430	R 52 PF R (0726)	GCS 52 PF R (2427)	FCS 52 PF R (2426)	GCSF 52 PF R (7301)
	6	2	120	189	Rolete	520	R 62 PF R (0762)	GCS 62 PF R (3059)	FCS 62 PF R (3071)	GCSF 62 PF R (7471)
	8	2	150	241	Rolete	650	R 82 PF R (0779)	GCS 82 PF R (3060)	FCS 82 PF R (3072)	GCSF 82 PF R (7195)
PF.E	4	2	81	138	Esfera	400	R 42 PF E (0693)	GCS 42 PF E (6209)	FCS 42 PF E (6182)	GCSF 42 PF E (7003)
	5	2	100	169	Esfera	600	R 52 PF E (3268)	GCS 52 PF E (3627)	FCS 52 PF E (3692)	GCSF 52 PF E (7089)
	6	2	120	189	Esfera	700	R 62 PF E (3269)	GCS 62 PF E (3410)	FCS 62 PF E (3655)	GCSF 62 PF E (7130)
	8	2	150	241	Esfera	700	R 82 PF E (3270)	GCS 82 PF E (3947)	FCS 82 PF E (3948)	GCSF 82 PF E (7043)
PF.EA	6	2	120	189	Esfera	500	R 62 PF EA (4296)	GCS 62 PF EA (4611)	FCS 62 PF EA (4768)	GCSF 62 PF EA (7437)
	8	2	150	241	Esfera	600	R 82 PF EA (4488)	GCS 82 PF EA (5351)	FCS 82 PF EA (5352)	GCSF 82 PF EA (7183)
BF.R	4	2	81	138	Rolete	150	R 42 BF R (0689)	GCS 42 BF R (2686)	FCS 42 BF R (0015)	GCSF 42 BF R (7512)
	5	2	100	169	Rolete	180	R 52 BF R (0718)	GCS 52 BF R (3045)	FCS 52 BF R (3254)	GCSF 52 BF R
	6	2	120	189	Rolete	225	R 62 BF R (0751)	GCS 62 BF R (2599)	FCS 62 BF R (3419)	GCSF 62 BF R
	8	2	150	241	Rolete	250	R 82 BF R (0772)	GCS 82 BF R (3073)	FCS 82 BF R (3505)	GCSF 82 BF R (7262)
PU.E	4	2	81	138	Esfera	300	R 42 PU E (6888)	GCS 42 PU E (7206)	FCS 42 PU E (7208)	GCSF 42 PU E (7210)
	5	2	100	169	Esfera	350	R 52 PU E (6890)	GCS 52 PU E (7207)	FCS 52 PU E (7209)	GCSF 52 PU E (7211)
	6	2	120	189	Esfera	400	R 62 PU E (6892)	GCS 62 PU E (7216)	FCS 62 PU E (7224)	GCSF 62 PU E (7218)
	8	2	150	241	Esfera	500	R 82 PU E (6894)	GCS 82 PU E (7217)	FCS 82 PU E (7225)	GCSF 82 PU E (7219)
MAX.E	4	2	81	138	Esfera	350	R 42 AX E	GCS 42 MAX E (8008)	FCS 42 MAX E	GCSF 42 MAX E
	5	2	100	169	Esfera	450	R 52 AX E (6443)	GCS 52 MAX E (8009)	FCS 52 MAX E	GCSF 52 MAX E
	6	2	120	189	Esfera	550	R 62 AX E (6442)	GCS 62 MAX E (8011)	FCS 62 MAX E	GCSF 62 MAX E
	8	2	150	241	Esfera	680	R 82 AX E (6444)	GCS 82 MAX E (8012)	FCS 82 MAX E	GCSF 82 MAX E
BF.E	5	2	100	169	Esfera	250	R 52 BF E (3262)	GCS 52 BF E (4212)	FCS 52 BF E (4215)	GCSF 52 BF E
	6	2	120	189	Esfera	300	R 62 BF E (3263)	GCS 62 BF E (4134)	FCS 62 BF E (4133)	GCSF 62 BF E (7504)
	8	2	150	241	Esfera	350	R 82 BF E (3264)	GCS 82 BF E (4214)	FCS 82 BF E (3959)	GCSF 82 BF E
TPR.E	5	2	100	169	Esfera	200	R 52 TPR E (4171)	GCS 52 TPR E (4345)	FCS 52 TPR E (4348)	GCSF 52 TPR E (7445)
	6	2	120	189	Esfera	250	R 62 TPR E (4172)	GCS 62 TPR E (4346)	FCS 62 TPR E (4349)	GCSF 62 TPR E (7446)
	8	2	150	241	Esfera	300	R 82 TPR E (4173)	GCS 82 TPR E (4347)	FCS 82 TPR E (4350)	GCSF 82 TPR E (7447)

PF.R | PF.E | PF.EA: Poliuretano moldado - BF.R: Borracha - PU.E: Poliuretano - MAX.E: Poliuretano - BF.E: Borracha - TPR.E: Borracha elastômera

Série Média | CS

Acessórios



Tamanho do garfo	Largura do garfo	Raio de giro	Altura	Capacidade de carga
POLEGADAS	MILIMETROS	MILIMETROS	MILIMETROS	KILOGRAMAS
4	64	40	94	500
5	64	40	102	600
6	64	50	115	700
8	64	55	141	700



*Rodízios Pneumáticos Série CS 2.50-4 e 3.50-4, consultar página 80

Diâmetro	Largura da Banda	Raio de giro	Altura	Rodagem	Capacidade de carga
POLEGADAS	POLEGADAS	MILIMETROS	MILIMETROS		KILOGRAMAS
5	2	100	169	Esfera	500
6	2	120	189	Esfera	600
8	2	150	241	Esfera	700
5	2	100	169	Furo Passante	500
6	2	120	189	Furo Passante	600
8	2	150	241	Furo Passante	700
5	2	100	169	Furo Passante	500
6	2	120	189	Furo Passante	600
8	2	150	241	Furo Passante	700
5	2	100	165	Esfera	300
6	2	120	190	Esfera	350
8	2	150	245	Esfera	400
5	2	100	169	Esfera	350
6	2	120	189	Esfera	550
8	2	150	241	Esfera	700
5	2	100	169	Esfera	350
6	2	120	189	Esfera	550
8	2	150	241	Esfera	700
6	2	120	189	Esfera	500
8	2	150	241	Esfera	600
6	2	120	189	Esfera	200
8	2	150	241	Esfera	220
6	2	120	190	Esfera	90
6	2	120	190	Esfera	80
8	2	150	241	Esfera	130
8	2	150	241	Rolete	130
8	2	150	241	Bucha de Nylon	130
6	2	120	189	Esfera	90
6	2	120	189	Esfera	80



CÓDIGO DE REFERÊNCIA GARFO PLACA		
GIRATÓRIO	FIXO	GIRATÓRIO COM FREIO
GCS 42 (2817)	FCS 42 (2821)	GCSF 42 (6694)
GCS 52 (2818)	FCS 52 (2822)	GCSF 52 (6695)
GCS 62 (2819)	FCS 62 (2823)	GCSF 62 (6696)
GCS 82 (2820)	FCS 82 (2824)	GCSF 82 (6697)

CÓDIGO DE REFERÊNCIA			
RODA	GIRATÓRIO	FIXO	GIRATÓRIO COM FREIO
R 52 NY E (5454)	GCS 52 NY E (5710)	FCS 52 NY E (0023)	GCSF 52 NY E (7588)
R 62 NY E (5457)	GCS 62 NY E (5719)	FCS 62 NY E (5723)	GCSF 62 NY E (7128)
R 82 NY E (5458)	GCS 82 NY E (5730)	FCS 82 NY E (5734)	GCSF 82 NY E
R 52 NY FP (5460)	GCS 52 NY FP (5709)	FCS 52 NY FP (7998)	GCSF 52 NY FP (7589)
R 62 NY FP (5461)	GCS 62 NY FP	FCS 62 NY FP	GCSF 62 NY FP
R 82 NY FP (5462)	GCS 82 NY FP	FCS 82 NY FP	GCSF 82 NY FP
R 52 NR FP (7971)	GCS 52 NR FP (7601)	FCS 52 NR FP (7610)	GCSF 52 NR FP (7604)
R 62 NR FP (7972)	GCS 62 NR FP (7602)	FCS 62 NR FP (7611)	GCSF 62 NR FP (7605)
R 82 NR FP (7973)	GCS 82 NR FP (7603)	FCS 82 NR FP (7612)	GCSF 82 NR FP (7606)
R 52 CE E (6568)	GCS 52 CE E (5168)	FCS 52 CE E (5167)	GCSF 52 CE FP
R 62 CE E (4166)	GCS 62 CE E (7837)	FCS 62 CE E (7683)	GCSF 62 CE FP
R 82 CE E (6570)	GCS 82 CE E	FCS 82 CE E	GCSF 82 CE FP
R 52 APV E (4175)	GCS 52 APV E (4397)	FCS 52 APV E (4400)	GCSF 52 APV E
R 62 APV E (4176)	GCS 62 APV E (4328)	FCS 62 APV E (4327)	GCSF 62 APV E
R 82 APV E (4177)	GCS 82 APV E (4399)	FCS 82 APV E (4405)	GCSF 82 APV E
R 52 APA E (4443)	GCS 52 APA E (6310)	FCS 52 APA E (5185)	GCSF 52 APA E
R 62 APA E (4444)	GCS 62 APA E (5265)	FCS 62 APA E (5054)	GCSF 62 APA E (7962)
R 82 APA E (4445)	GCS 82 APA E (5787)	FCS 82 APA E (4401)	GCSF 82 APA E (7035)
R 62 PFV EA (5152)	GCS 62 PFV EA (6511)	FCS 62 PFV EA (6512)	GCSF 62 PFV EA
R 82 PFV EA (5153)	GCS 82 PFV EA (6916)	FCS 82 PFV EA (6917)	GCSF 82 PFV EA
R 62 PER E (0759)	GCS 62 PER E (2504)	FCS 62 PER E (2505)	GCSF 62 PER E (7452)
R 82 PER E (0775)	GCS 82 PER E (2731)	FCS 82 PER E (3494)	GCSF 82 PER E (7184)
R 62 PN E (0763)	GCS 62 PN E (0267)	FCS 62 PN E (0038)	GCSF 62 PN E
R 62 PN EC (6587)	GCS 62 PN EC (7090)	FCS 62 PN EC (7094)	GCSF 62 PN EC (7093)
R 82 PN E (0781)	GCS 82 PN E (2684)	FCS 82 PN E (2685)	GCSF 82 PN E
R 82 PN R (0783)	GCS 82 PN R (3162)	FCS 82 PN R (3161)	GCSF 82 PN R
R 82 PN N (0782)	GCS 82 PN N (3097)	FCS 82 PN N (3160)	GCSF 82 PN N
R 62 PM E (3335)	GCS 62 PM E (3470)	FCS 62 PM E (4199)	GCSF 62 PM E (7887)
R 62 PM EC (4823)	GCS 62 PM EC (6692)	FCS 62 PM EC (7469)	GCSF 62 PM EC

NY.E | NY.FP | NR.FP: Nylon - CE.E: Celeron - PV.E | APA.E: Poliuretano elástico - PER.E: Performa - PN: Pneumática - PM.E: Pneu maciço

Série Média | MR

Rodízios em aço com dupla pista de esferas e acabamento zincado. Diferenciam-se pela construção do pino central montado com um parafuso reforçando a união do conjunto giratório. Com a vedação das pistas contra pó/poeira e com bico de engraxadeira, a manutenção fica simples e cômoda, garantindo a facilidade de giro e proporcionando maior segurança e comodidade em suas diversas aplicações.

Garfo em aço baixo carbono com 5mm de espessura e solda interna e externa nas pernas do garfo. Pino mestre com parafuso reforçado, vedação das pistas contra pó/poeira. Pedal de freio em aço com dupla ação *on/off*. Eixo: 1/2".

Placa

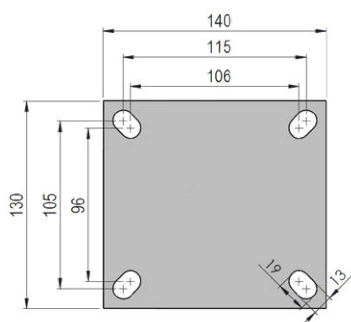

CAPACIDADE DE CARGA
ATÉ 700 Kg

Opções

- **Placa** Giratório Freio Fixo
- **Espiga** Giratório Freio Fixo



Acessórios

Cabeçote

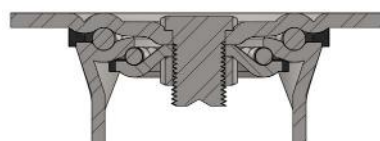

Duplo Pedal
on/off



Diâmetro	Largura da Banda	Raio de giro	Altura	Rodagem	Capacidade de carga	CÓDIGO DE REFERÊNCIA			
						RODA	GIRATÓRIO	FIXO	GIRATÓRIO COM FREIO
POLEGADAS	POLEGADAS	MILÍMETROS	MILÍMETROS		KILOGRAMAS				
5	2	100	169	Rolete	430	R 52 PF R (0726)	GMR 52 PF R (7309)	FMR 52 PF R (7311)	GMRF 52 PF R (7310)
6	2	120	189	Rolete	520	R 62 PF R (0762)	GMR 62 PF R (7444)	FMR 62 PF R	GMRF 62 PF R (7448)
8	2	150	241	Rolete	650	R 82 PF R (0779)	GMR 82 PF R (7774)	FMR 82 PF R (7776)	GMRF 82 PF R (7775)
5	2	100	169	Esfera	600	R 52 PF E (3268)	GMR 52 PF E (6770)	FMR 52 PF E (6779)	GMRF 52 PF E (7004)
6	2	120	189	Esfera	700	R 62 PF E (3269)	GMR 62 PF E (6772)	FMR 62 PF E (6832)	GMRF 62 PF E (6771)
8	2	150	241	Esfera	700	R 82 PF E (3270)	GMR 82 PF E (6700)	FMR 82 PF E (6706)	GMRF 82 PF E (6705)
6	2	120	189	Esfera	500	R 62 PF EA (4296)	GMR 62 PF EA (7002)	FMR 62 PF EA (6935)	GMRF 62 PF EA (6936)
8	2	150	241	Esfera	600	R 82 PF EA (4488)	GMR 82 PF EA (7196)	FMR 82 PF EA (7198)	GMRF 82 PF EA (7197)
5	2	100	169	Rolete	180	R 52 BF R (0718)	GMR 52 BF R	FMR 52 BF R	GMRF 52 BF R (7673)
6	2	120	189	Rolete	225	R 62 BF R (0751)	GMR 62 BF R (7532)	FMR 62 BF R (7533)	GMRF 62 BF R
8	2	150	241	Rolete	250	R 82 BF R (0772)	GMR 82 BF R	FMR 82 BF R	GMRF 82 BF R
5	2	100	169	Esfera	350	R 52 PU E (6890)	GMR 52 PU E (7265)	FMR 52 PU E (7271)	GMRF 52 PU E (7268)
6	2	120	189	Esfera	400	R 62 PU E (6892)	GMR 62 PU E (7266)	FMR 62 PU E (7272)	GMRF 62 PU E (7269)
8	2	150	241	Esfera	500	R 82 PU E (6894)	GMR 82 PU E (7267)	FMR 82 PU E (7273)	GMRF 82 PU E (7270)
5	2	100	169	Esfera	450	R 52 AX E (6443)	GMR 52 MAX E	FMR 52 MAX E	GMRF 52 MAX E
6	2	120	189	Esfera	550	R 62 AX E (6442)	GMR 62 MAX E	FMR 62 MAX E	GMRF 62 MAX E
8	2	150	241	Esfera	680	R 82 AX E (6444)	GMR 82 MAX E	FMR 82 MAX E	GMRF 82 MAX E
5	2	100	169	Esfera	250	R 52 BF E (3262)	GMR 52 BF E (7436)	FMR 52 BF E (8010)	GMRF 52 BF E
6	2	120	189	Esfera	300	R 62 BF E (3263)	GMR 62 BF E (7729)	FMR 62 BF E (7728)	GMRF 62 BF E (6925)
8	2	150	241	Esfera	350	R 82 BF E (3264)	GMR 82 BF E (6951)	FMR 82 BF E (6952)	GMRF 82 BF E (6875)
5	2	100	169	Esfera	200	R 52 TPR E (4171)	GMR 52 TPR E (7667)	FMR 52 TPR E (7669)	GMRF 52 TPR E (7668)
6	2	120	189	Esfera	250	R 62 TPR E (4172)	GMR 62 TPR E (7687)	FMR 62 TPR E (7688)	GMRF 62 TPR E (6853)
8	2	150	241	Esfera	300	R 82 TPR E (4173)	GMR 82 TPR E (6907)	FMR 82 TPR E (6903)	GMRF 82 TPR E

PER.N | PER.E: Performa - PF.E: Poliuretano moldado - BF.R | BF.E: Borracha - P.U.E: Poliuretano - MAX.E: Poliuretano - T.P.R.E: Borracha elástica

Série Média | MR



					CÓDIGO DE REFERÊNCIA GARFO PLACA		
Tamanho do garfo	Largura do garfo	Raio de giro	Altura	Capacidade de carga	GIRATÓRIO	FIXO	GIRATÓRIO COM FREIO
POLEGADAS	MILÍMETROS	MILÍMETROS	MILÍMETROS	KILOGRAMAS			
5	67	40	102	600	GMR 52 (6679)	FMR 52 (6682)	GMRF 52 (6685)
6	67	60	121	700	GMR 62 (6680)	FMR 62 (6683)	GMRF 62 (6686)
8	67	53	140	700	GMR 82 (6681)	FMR 82 (6684)	GMRF 82 (6687)

						CÓDIGO DE REFERÊNCIA			
Diâmetro	Largura da Banda	Raio de giro	Altura	Rodagem	Capacidade de carga	RODA	GIRATÓRIO	FIXO	GIRATÓRIO COM FREIO
POLEGADAS	POLEGADAS	MILÍMETROS	MILÍMETROS		KILOGRAMAS				
5	2	100	169	Esfera	500	R 52 NY E (5454)	GMR 52 NY E (6994)	FMR 52 NY E (7421)	GMRF 52 NY E
6	2	120	189	Esfera	600	R 62 NY E (5457)	GMR 62 NY E (6846)	FMR 62 NY E (6847)	GMRF 62 NY E (7045)
8	2	150	241	Esfera	700	R 82 NY E (5458)	GMR 82 NY E (7033)	FMR 82 NY E (7034)	GMRF 82 NY E (6975)
5	2	100	169	Furo Passante	500	R 52 NY FP (5460)	GMR 52 NY FP	FMR 52 NY FP	GMRF 52 NY FP
6	2	120	189	Furo Passante	600	R 62 NY FP (5461)	GMR 62 NY FP	FMR 62 NY FP	GMRF 62 NY FP (7852)
8	2	150	241	Furo Passante	700	R 82 NY FP (5462)	GMR 82 NY FP (7845)	FMR 82 NY FP (7848)	GMRF 82 NY FP (7847)
5	2	100	169	Furo Passante	500	R 52 NR FP (7971)	GMR 52 NR FP (7613)	FMR 52 NR FP (7619)	GMRF 52 NR FP (7616)
6	2	120	189	Furo Passante	600	R 62 NR FP (7972)	GMR 62 NR FP (7614)	FMR 62 NR FP (7620)	GMRF 62 NR FP (7617)
8	2	150	241	Furo Passante	700	R 82 NR FP (7973)	GMR 82 NR FP (7615)	FMR 82 NR FP (7621)	GMRF 82 NR FP (7618)
5	2	100	165	Esfera	300	R 52 CE E (6568)	GMR 52 CE E	FMR 52 CE E	GMRF 52 CE E
6	2	120	190	Esfera	350	R 62 CE E (4166)	GMR 62 CE E	FMR 62 CE E	GMRF 62 CE E
8	2	150	245	Esfera	400	R 82 CE E (6570)	GMR 82 CE E (7846)	FMR 82 CE E	GMRF 82 CE E
5	2	100	169	Esfera	350	R 52 APV E (4175)	GMR 52 APV E	FMR 52 APV E	GMRF 52 APV E
6	2	120	189	Esfera	550	R 62 APV E (4176)	GMR 62 APV E	FMR 62 APV E (7317)	GMRF 62 APV E (7316)
8	2	150	241	Esfera	700	R 82 APV E (4177)	GMR 82 APV E (6950)	FMR 82 APV E (6927)	GMRF 82 APV E (6928)
5	2	100	169	Esfera	350	R 52 APA E (4443)	GMR 52 APA E	FMR 52 APA E	GMRF 52 APA E
6	2	120	189	Esfera	550	R 62 APA E (4444)	GMR 62 APA E (6999)	FMR 62 APA E (7000)	GMRF 62 APA E (7015)
8	2	150	241	Esfera	700	R 82 APA E (4445)	GMR 82 APA E (7178)	FMR 82 APA E (7176)	GMRF 82 APA E (7177)
6	2	120	189	Esfera	500	R 62 PFV EA (5152)	GMR 62 PFV EA	FMR 62 PFV EA	GMRF 62 PFV EA
8	2	150	241	Esfera	600	R 82 PFV EA (5153)	GMR 82 PFV EA	FMR 82 PFV EA	GMRF 82 PFV EA
6	2	120	189	Esfera	200	R 62 PER E (0759)	GMR 62 PER E	FMR 62 PER E	GMRF 62 PER E (7714)
8	2	150	241	Esfera	220	R 82 PER E (0775)	GMR 82 PER E (6862)	FMR 82 PER E (7745)	GMRF 82 PER E
6	2	120	190	Esfera	90	R 62 PN E (0763)	GMR 62 PN E	FMR 62 PN E	GMRF 62 PN E
6	2	120	190	Esfera	80	R 62 PN EC (6587)	GMR 62 PN EC	FMR 62 PN EC	GMRF 62 PN EC
8	2	150	241	Esfera	130	R 82 PN E (0781)	GMR 82 PN E	FMR 82 PN E	GMRF 82 PN E
8	2	150	241	Rolete	130	R 82 PN R (0783)	GMR 82 PN R	FMR 82 PN R	GMRF 82 PN R
8	2	150	241	Bucha de Nylon	130	R 82 PN N (0782)	GMR 82 PN N	FMR 82 PN N	GMRF 82 PN N
6	2	120	189	Esfera	90	R 62 PM E (3335)	GMR 62 PM E	FMR 62 PM E	GMRF 62 PM E
6	2	120	189	Esfera	80	R 62 PM EC (4823)	GMR 62 PM EC	FMR 62 PM EC	GMRF 62 PM EC



NY.E | NY.FP | NR.FP: Nylon - APV.E | APA.E: Poliuretano elástico - PER.E: Performa - PN: Pneumática - PM.E: Pneu maciço

Série Média | MH

Rodízios construídos em aço, reforçados com soldas interna e externa nas pernas do garfo e com rolamento central no cabeçote. Destacam-se pela ergonomia, com facilidade de manobra, e pela sua durabilidade sem manutenção.

Garfo em aço com espessura de 6mm e acabamento zincado branco, reforçado com solda interna e externa nas pernas, com rolamento central no cabeçote. Eixo: 1/2".

Opções

- **Placa** Giratório Freio Fixo
- **Espiga** Giratório Freio Fixo



Acessórios



FLM



FLMR (Disponível em 6" e 8")

CAPACIDADE DE CARGA
ATÉ 600 Kg



Placa

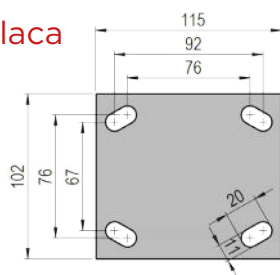

Cabeçote

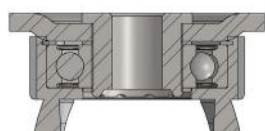

APV.E

APA.E

MAX.E

PF.E

NY.E

PF.EA

	Diâmetro	Largura da Banda	Raio de giro	Altura	Rodagem	Capacidade de carga	CÓDIGO DE REFERÊNCIA PLACA		
							RODA	GIRATÓRIO	FIXO
						KILOGRAMAS			
	5	2	104	165	Esfera	350	R 52 APV E (4175)	GMH 52 APV E (4829)	FMH 52 APV E (4949)
	6	2	120	210	Esfera	550	R 62 APV E (4176)	GMH 62 APV E (5888)	FMH 62 APV E (5889)
	8	2	146	258	Esfera	600	R 82 APV E (4177)	GMH 82 APV E	FMH 82 APV E
	5	2	104	165	Esfera	350	R 52 APA E (4443)	GMH 52 APA E (4723)	FMH 52 APA E (4724)
	6	2	120	210	Esfera	550	R 62 APA E (4444)	GMH 62 APA E (4584)	FMH 62 APA E (4585)
	8	2	146	258	Esfera	600	R 82 APA E (4445)	GMH 82 APA E (6447)	FMH 82 APA E (6448)
	5	2	104	165	Esfera	450	R 52 AX E (6443)	GMH 52 AX E (7072)	FMH 52 AX E (7051)
	6	2	120	210	Esfera	550	R 62 AX E (6442)	GMH 62 AX E (6556)	FMH 62 AX E (6557)
	8	2	146	258	Esfera	600	R 82 AX E (6444)	GMH 82 AX E (6650)	FMH 82 AX E (6562)
	5	2	104	165	Esfera	500	R 52 PF E (3268)	GMH 52 PF E (7879)	FMH 52 PF E (7880)
	6	2	120	210	Esfera	550	R 62 PF E (3269)	GMH 62 PF E (6593)	FMH 62 PF E (7438)
	8	2	146	258	Esfera	600	R 82 PF E (3270)	GMH 82 PF E (6797)	FMH 82 PF E (6798)
	5	2	104	165	Esfera	500	R 52 NY E (5454)	GMH 52 NY E	FMH 52 NY E
	6	2	120	210	Esfera	550	R 62 NY E (5457)	GMH 62 NY E (6399)	FMH 62 NY E (7423)
	8	2	146	258	Esfera	600	R 82 NY E (5458)	GMH 82 NY E (6986)	FMH 82 NY E (7458)
	6	2	120	210	Esfera	500	R 62 PF EA (4296)	GMH 62 PF EA (7526)	FMH 62 PF EA (7527)
	8	2	146	258	Esfera	600	R 82 PF EA (4488)	GMH 82 PF EA (7652)	FMH 82 PF EA (7264)

APV.E | APA.E: Poliuretano elástico - MAX.E: Poliuretano - PF.E | PF.EA: Poliuretano moldado - NY.E: Nylon

Tamanho do garfo	Largura do garfo	Raio de giro	Altura	Capacidade de carga	CÓDIGO DE REFERÊNCIA GARFO	
					GIRATÓRIO	GIRATÓRIO COM FREIO
5	62	41	101	500	GMH 52 (6598)	FMH 52 (6601)
6	62	44	130	550	GMH 62 (6599)	FMH 62 (6594)
8	62	55	155	600	GMH 82 (6600)	FMH 82 (6602)



Série Média | Inox (MPI)

Rodízios em aço inox AISI 304, com dupla pista de esferas, que proporciona altíssima resistência à corrosão. Apresentam resistência à produtos químicos, muita facilidade para manobras e são indicados para aplicações de baixas e altas temperaturas. Muito utilizados em frigoríficos, indústrias de alimentos e aplicações hospitalares. Montados com roda em nylon 100% puro de alta performance. Garfo em aço inox AISI 304, com dupla pista de esferas, pino mestre com parafuso reforçado e freio em inox. Pedal de freio em aço com dupla ação *on/off*. Eixo: M12"

Opções

- **Placa** Giratório Freio Fixo
- **Espiga** Giratório Freio Fixo



Acessórios

Cabeçote



Duplo Pedal *on/off*

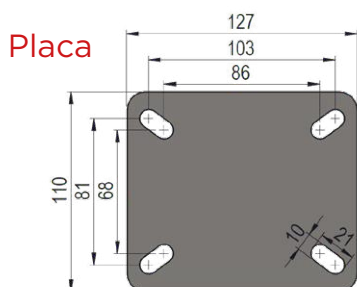

CAPACIDADE DE CARGA
ATÉ 800 Kg



	Diâmetro	Largura da Banda	Raio de giro	Altura	Rodagem	Capacidade de carga	CÓDIGO DE REFERÊNCIA PLACA		
							POLEGADAS	POLEGADAS	MILIMETROS
NY.FP	5	2	100	165	Furo Passante	500	GMPI 52 NY FP (5946)	FMPI 52 NY FP (5949)	GMPIF 52 NY FP (5951)
	6	2	120	192	Furo Passante	600	GMPI 62 NY FP (5947)	FMPI 62 NY FP (5954)	GMPIF 62 NY FP (5950)
	8	2	150	245	Furo Passante	800	GMPI 82 NY FP (5952)	FMPI 82 NY FP (5955)	GMPIF 82 NY FP (5948)
NY.E	5	2	100	165	Esfera	500	GMPI 52 NY E (5956)	FMPI 52 NY E (5968)	GMPIF 52 NY E (5965)
	6	2	120	192	Esfera	600	GMPI 62 NY E (5957)	FMPI 62 NY E (5969)	GMPIF 62 NY E (5966)
	8	2	150	245	Esfera	800	GMPI 82 NY E (5958)	FMPI 82 NY E (5970)	GMPIF 82 NY E (5967)
PU.E	5	2	100	165	Esfera	350	GMPI 52 PU E (7227)	FMPI 52 PU E (7233)	GMPIF 52 PU E (7230)
	6	2	120	192	Esfera	400	GMPI 62 PU E (7228)	FMPI 62 PU E (7234)	GMPIF 62 PU E (7231)
	8	2	150	245	Esfera	500	GMPI 82 PU E (7229)	FMPI 82 PU E (7235)	GMPIF 82 PU E (7232)
TPR.E	5	2	100	165	Esfera	200	GMPI 52 TPR E (6381)	FMPI 52 TPR E	GMPIF 52 TPR E
	6	2	120	192	Esfera	250	GMPI 62 TPR E (7789)	FMPI 62 TPR E (7791)	GMPIF 62 TPR E (7790)
	8	2	150	245	Esfera	300	GMPI 82 TPR E (7792)	FMPI 82 TPR E (7794)	GMPIF 82 TPR E (7793)
PER.E	6	2	120	192	Esfera	200	GMPI 62 PER E (6405)	FMPI 62 PER E (6406)	GMPIF 62 PER E (6699)
	8	2	150	245	Esfera	220	GMPI 82 PER E (6707)	FMPI 82 PER E (6872)	GMPIF 82 PER E (6871)
NR.FP	5	2	100	165	Esfera	500	GMPI 52 NR FP	FMPI 52 NR FP	GMPIF 52 NR FP
	6	2	120	192	Esfera	600	GMPI 62 NR FP	FMPI 62 NR FP	GMPIF 62 NR FP
	8	2	150	245	Esfera	800	GMPI 82 NR FP	FMPI 82 NR FP	GMPIF 82 NR FP

NY.FP | NY.E: Nylon - PU.E: Poliuretano - TPR.E: Borracha elastômera - PER.E: Performa - NR.FP: Nylon Reforçado

Tamanho do garfo	Largura do garfo	Raio de giro	Altura	Capacidade de carga
POLEGADAS	MILIMETROS	MILIMETROS	MILIMETROS	KILOGRAMAS
5	62	37	109	500
6	62	44	116	600
8	62	49	144	800



CÓDIGO DE REFERÊNCIA GARFO

					GIRATÓRIO	FIXO	GIRATÓRIO COM FREIO
5	62	37	109	500	GMPI 52 (4530)	FMPI 52 (4532)	GMPIF 52 (4531)
6	62	44	116	600	GMPI 62 (4533)	FMPI 62 (4535)	GMPIF 62 (4534)
8	62	49	144	800	GMPI 82 (4536)	FMPI 82 (4538)	GMPIF 82 (4537)

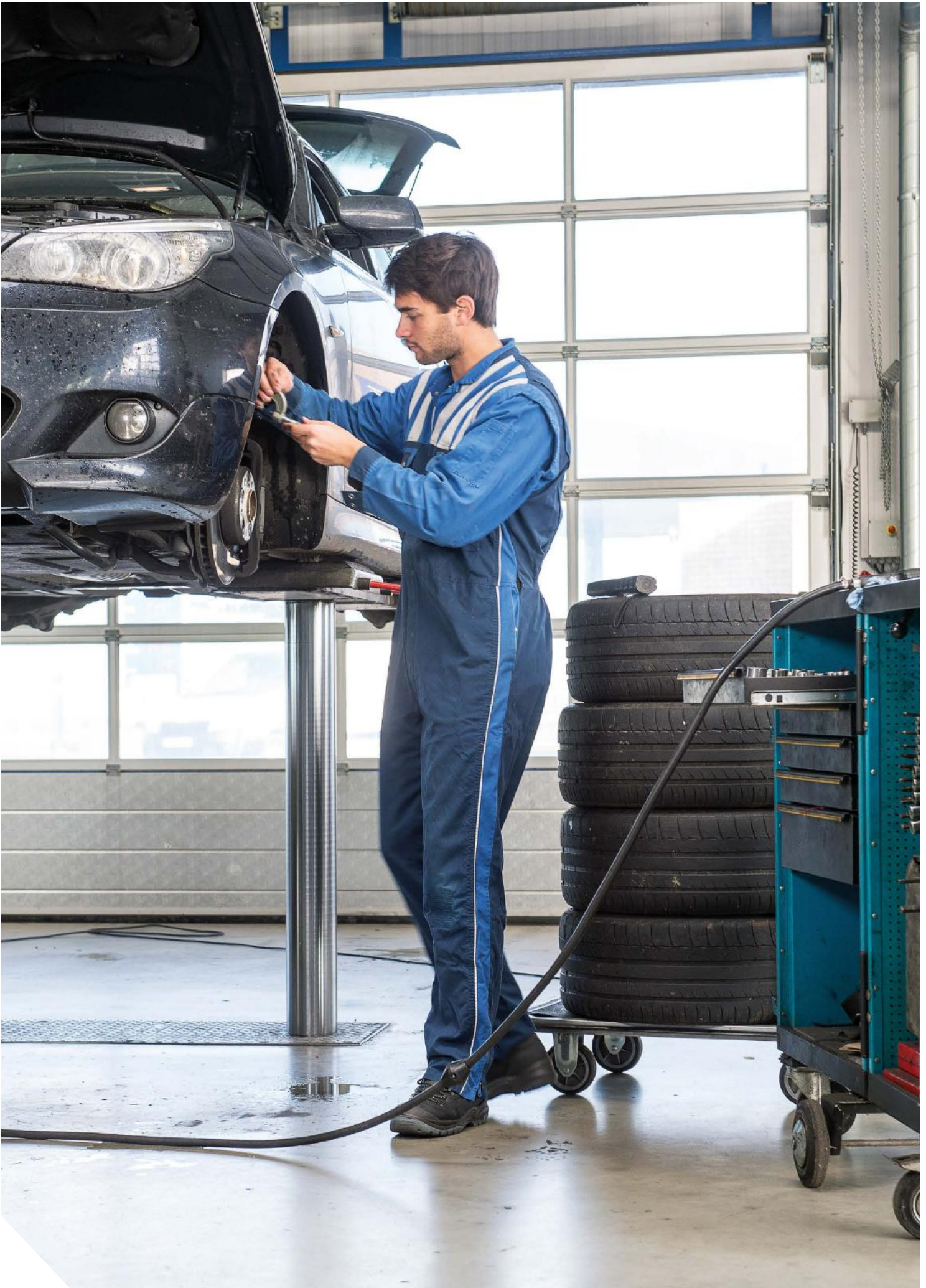

Série Shock Absorbing

Rodízios projetados para total preservação da carga. Dentro de suas especificações, o material transportado é protegido contra choques e vibrações. O nível de ruído é reduzido e até mesmo a estrutura do carro/ rack transportador é preservada.

Garfo: suporte fixo/giratório em aço com 6mm de espessura e placa de 8mm. Possui pino central e parafuso reforçando a união do conjunto giratório. Dupla pista de esferas, molas em aço para a absorção de impactos e vibrações. Eixo: 1/2"

Opções

- **Placa** Giratório Freio Fixo
- **Espiga** Giratório Freio Fixo



CAPACIDADE DE CARGA
ATÉ 450 Kg



Placa

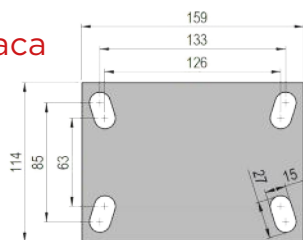

Cabeçote

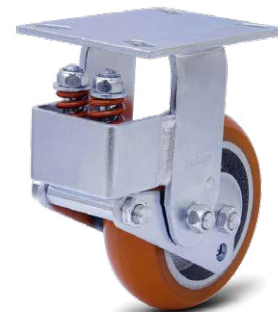
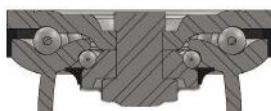

Diâmetro	Largura da Banda	Raio de giro	Altura	Rodagem	Capacidade de carga
POLEGADAS	POLEGADAS	MILÍMETROS	MILÍMETROS		KILOGRAMAS
6	2	120	220	Esfera	450
8	2	120	245	Esfera	450

CÓDIGO DE REFERÊNCIA

GIRATÓRIO

FIXO

GMM 62 PFL EA (7961)

FMM 62 PFL EA (7956)

GMM 82 PF EA (7020)

FMM 82 PF EA (7021)

PFL.EA



PF.EA



PFL.EA: Poliuretano moldado - PF.EA: Poliuretano moldado



LINHA KINGPINLESS

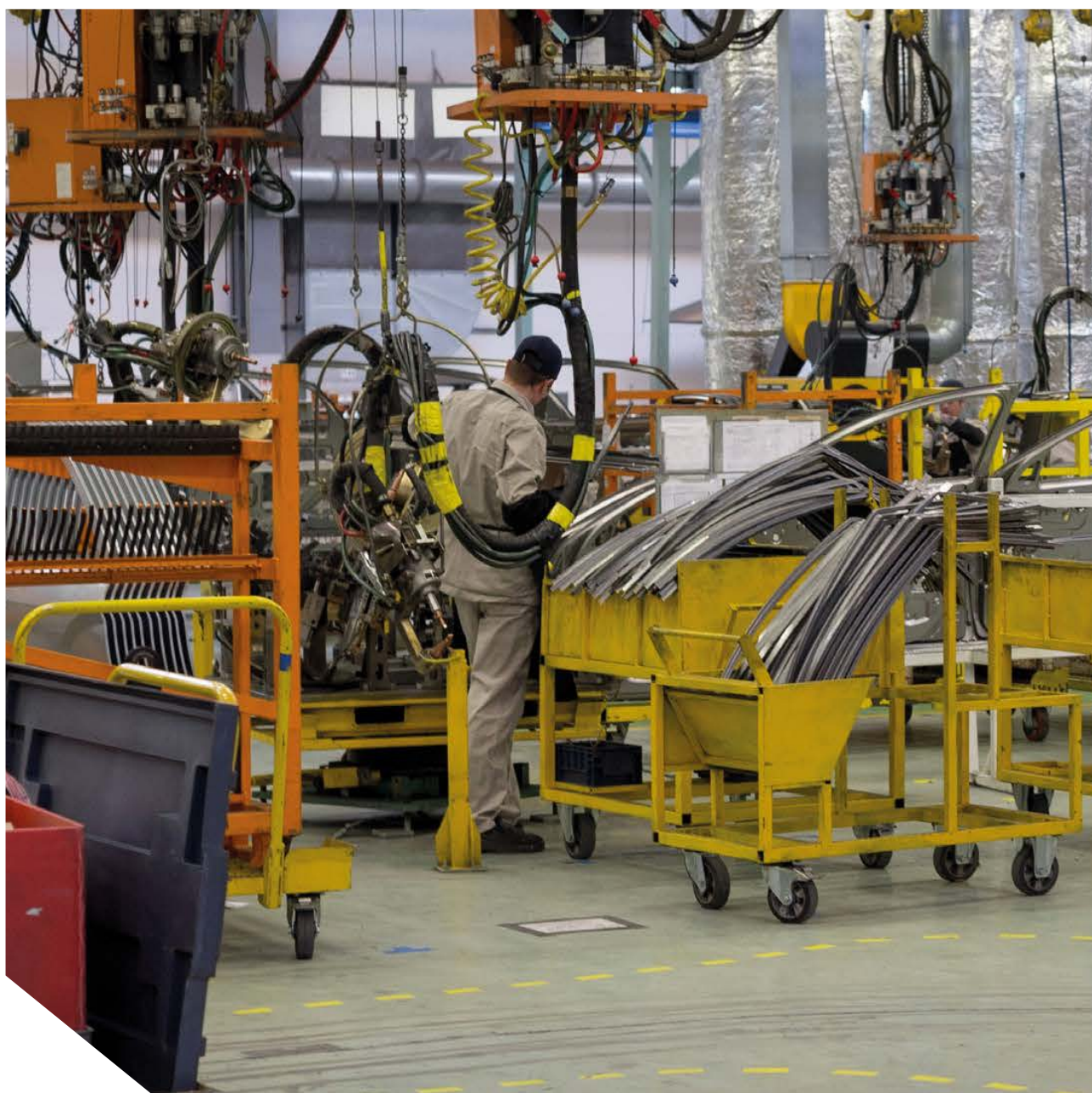

Tecnologia, agilidade e facilidade.

Com alta tecnologia em rodízios de maior performance, a Linha Kingpinless é indicada para aplicações industriais severas, como as exigidas pelas indústrias de autopeças, montadoras, aeronáutica, etc. Possui um raio de giro maior e suporta alto impacto em seu cabeçote. Aliado a tudo isso, proporciona um deslocamento inicial suave e de pouco esforço para o operador.



Presença

A Colson Rodas e Rodízios está presente em todos os canais de vendas, dentro dos mais diversos setores, como hospitalares, alimentício e automotivo, entre outros, entregando soluções de altíssima qualidade em todo o Brasil.



SCAN ME



Série Média | MK

Rodízios indicados para aplicações industriais severas, suportam impactos e mantêm a estabilidade. Possuem alta capacidade de carga, possibilitam um raio de giro maior e proporcionam um deslocamento suave e de pouco esforço para o operador.

Garfo: fabricado em aço AISI 1045 com 6mm de espessura, possui solda interna e externa nas pernas. O cabeçote é usinado para maior precisão e resistência. Eixo: 1/2".

Opções

- **Placa** Giratório Freio Fixo
- **Espiga** Giratório Freio Fixo

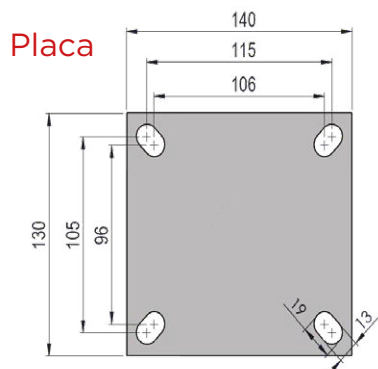

Cabeçote

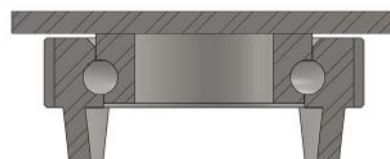

*Temperado

CAPACIDADE DE CARGA
ATÉ 1300Kg



	Diâmetro	Largura da Banda	Raio de giro	Altura	Rodagem	Capacidade de carga	CÓDIGO DE REFERÊNCIA						
							POLEGADAS	POLEGADAS	MILIMETROS	MILIMETROS	KILOGRAMAS		
											RODA	GIRATÓRIO	FIXO
BF.E	5	2	98	183	Esfera	250	R 52 BF E (3262)	GMK 52 BF E (3403)	FMK 52 BF E (3458)				
	6	2	116	205	Esfera	300	R 62 BF E (3263)	GMK 62 BF E (3402)	FMK 62 BF E (4716)				
	8	2	159	251	Esfera	350	R 82 BF E (3264)	GMK 82 BF E (3455)	FMK 82 BF E (3460)				
PF.E	5	2	98	183	Esfera	600	R 52 PF E (3268)	GMK 52 PF E (3453)	FMK 52 PF E (3466)				
	6	2	116	205	Esfera	700	R 62 PF E (3269)	GMK 62 PF E (3411)	FMK 62 PF E (3465)				
	8	2	159	251	Esfera	900	R 82 PF E (3270)	GMK 82 PF E (3451)	FMK 82 PF E (3464)				
	10	2	197	306	Esfera	1000	R 102 PF E (5029)	GMK 102 PF E (5073)	FMK 102 PF E (5074)				
PF.R	12	2	240	376	Esfera	1300	R 122 PF E (5030)	GMK 122 PF E (6225)	FMK 122 PF E (6226)				
	5	2	98	183	Rolete	430	R 52 PF R (726)	GMK 52 PF R (3424)	FMK 52 PF R (5282)				
	6	2	116	205	Rolete	520	R 62 PF R (762)	GMK 62 PF R (6272)	FMK 62 PF R (6273)				
PF.EA	8	2	159	251	Rolete	650	R 82 PF R (779)	GMK 82 PF R (6908)	FMK 82 PF R (6909)				
	6	2	116	205	Esfera	500	R 62 PF EA (4296)	GMK 62 PF EA (4777)	FMK 62 PF EA (5171)				
	8	2	159	251	Esfera	600	R 82 PF EA (4488)	GMK 82 PF EA (5157)	FMK 82 PF EA (5158)				
PFV.EA	6	2	116	205	Esfera	500	R 62 PFV EA (5152)	GMK 62 PFV EA (6278)	FMK 62 PFV EA (5740)				
	8	2	159	251	Esfera	600	R 82 PFV EA (5153)	GMK 82 PFV EA (6304)	FMK 82 PFV EA (6344)				
PU.E	5	2	98	183	Esfera	350	R 52 PU E (6890)	GMK 52 PU E (7275)	FMK 52 PU E (7279)				
	6	2	116	205	Esfera	400	R 62 PU E (6892)	GMK 62 PU E (7276)	FMK 62 PU E (7280)				
	8	2	159	251	Esfera	500	R 82 PU E (6894)	GMK 82 PU E (7278)	FMK 82 PU E (7281)				
NY.E	5	2	98	183	Esfera	500	R 52 NY E (5454)	GMK 52 NY E (5648)	FMK 52 NY E (5712)				
	6	2	116	205	Esfera	600	R 62 NY E (5457)	GMK 62 NY E (5720)	FMK 62 NY E (5725)				
	8	2	159	251	Esfera	800	R 82 NY E (5458)	GMK 82 NY E (5729)	FMK 82 NY E (5732)				
	10	2	197	306	Esfera	1000	R 102 NY E (5459)	GMK 102 NY E (6585)	FMK 102 NY E (6584)				
NY.FP	5	2	98	183	Furo Passante	500	R 52 NY FP (5460)	GMK 52 NY FP ()	FMK 52 NY FP ()				
	6	2	116	205	Furo Passante	600	R 62 NY FP (5461)	GMK 62 NY FP (5721)	FMK 62 NY FP ()				
	8	2	159	251	Furo Passante	800	R 82 NY FP (5462)	GMK 82 NY FP ()	FMK 82 NY FP ()				

BF.E: Borracha - PF.E | PF.R | PF.EA | PFV.EA: Poliuretano moldado - PU.E: Poliuretano - NY.E | NY.FP: Nylon

Série Média | MK

Accessórios



Freio Pedal F3



FLM



FLK



FLMR



Trava Direcional



					CÓDIGO DE REFERÊNCIA GARFO	
POLEGADAS	MILÍMETROS	MILÍMETROS	MILÍMETROS	KILOGRAMAS	GIRATÓRIO	FIXO
5	65	35	119	600	GMK 52 (3930)	FMK 52 (3933)
6	65	40	129	700	GMK 62 (3931)	FMK 62 (3934)
8	65	48	149	900	GMK 82 (3932)	FMK 82 (3935)
10	65	70	179	1000	GMK 102 (6603)	FMK 102 (6604)

CAPACIDADE DE CARGA
ATÉ 900Kg



						CÓDIGO DE REFERÊNCIA		
POLEGADAS	POLEGADAS	MILÍMETROS	MILÍMETROS		KILOGRAMAS	RODA	GIRATÓRIO	FIXO
5	2	98	183	Esfera	350	R 52 APV E (4175)	GMK 52 APV E (4339)	FMK 52 APV E (4342)
6	2	116	205	Esfera	550	R 62 APV E (4176)	GMK 62 APV E (4340)	FMK 62 APV E (4343)
8	2	159	251	Esfera	700	R 82 APV E (4177)	GMK 82 APV E (4341)	FMK 82 APV E (4344)
5	2	98	183	Esfera	350	R 52 APA E (4443)	GMK 52 APA E (4540)	FMK 52 APA E (4543)
6	2	116	205	Esfera	550	R 62 APA E (4444)	GMK 62 APA E (4541)	FMK 62 APA E (4545)
8	2	159	251	Esfera	700	R 82 APA E (4445)	GMK 82 APA E (4542)	FMK 82 APA E (4547)
5	2	98	183	Esfera	450	R 52 MAX E	GMK 52 MAX E (7992)	FMK 52 MAX E (8007)
6	2	116	205	Esfera	550	R 62 MAX E	GMK 62 MAX E (7993)	FMK 62 MAX E (8004)
8	2	159	251	Esfera	680	R 82 MAX E	GMK 82 MAX E (7994)	FMK 82 MAX E (8005)
10	2	197	306	Esfera	900	R 102 MAX E	GMK 102 MAX E (7995)	FMK 102 MAX E (8006)
5	2	98	183	Esfera	300	R 52 CE E (6568)	GMK 52 CE E (4674)	FMK 52 CE E (4008)
6	2	116	205	Esfera	350	R 62 CE E (4166)	GMK 62 CE E (4070)	FMK 62 CE E (4010)
8	2	159	251	Esfera	400	R 82 CE E (6570)	GMK 82 CE E (3448)	FMK 82 CE E ()



APV.E | APA.E: Poliuretano elástico - MAX.E: Poliuretano Moldado - CE.E: Celeron





Série Média | MKA

Rodízios com altíssima resistência contra choques, impactos e abrasão. São recomendados para aplicações com rebocador (tração mecânica) e que necessitem de absorção de impactos e vibrações, preservando a carga e a estrutura do carro/rack. Apropriados para diversos tipos de pisos, inclusive irregulares, concreto rústico e asfalto.

Garfo: fabricado em aço SAE 1045 com 6mm de espessura, acabamento bicromatizado amarelo, possui solda interna e externa nas pernas do garfo. O cabeçote é usinado para maior precisão e resistência. Mola PU verde, dureza 85 - 90 Shore A. Eixo: 1/2".

Opções

• **Placa** Giratório Freio Fixo

• **Espiga** Giratório Freio Fixo



Acessórios



Trava Direcional



FLMKA

Placa

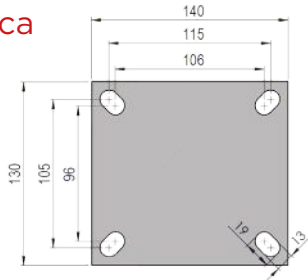

Cabeçote

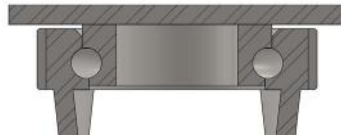

CAPACIDADE DE CARGA
ATÉ 700 Kg

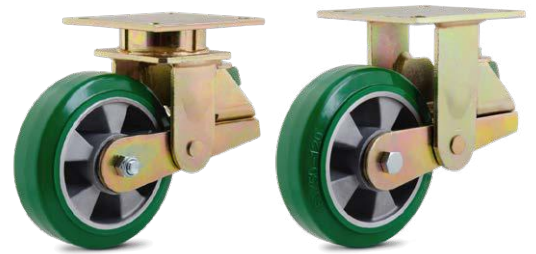

Diâmetro	Largura da Banda	Raio de giro	Altura	Rodagem	Capacidade de carga	CÓDIGO DE REFERÊNCIA		
						RODA	GIRATÓRIO	FIXO
6	2	154	201	Esfera	550	R 62 APV E (4176)	GMKA 62 APV E (4501)	FMKA 62 APV E (4500)
8	2	178	254	Esfera	700	R 82 APV E (4177)	GMKA 82 APV E (4528)	FMKA 82 APV E (4529)
6	2	154	201	Esfera	550	R 62 APA E (4444)	GMKA 62 APA E (4551)	FMKA 62 APA E (4548)
8	2	178	254	Esfera	700	R 82 APA E (4445)	GMKA 82 APA E (4554)	FMKA 82 APA E (4544)
6	2	154	201	Esfera	550	R 62 PF E (3269)	GMKA 62 PF E (4992)	FMKA 62 PF E (4993)
8	2	178	254	Esfera	700	R 82 PF E (3270)	GMKA 82 PF E (7205)	FMKA 82 PF E (6860)
6	2	154	201	Esfera	500	R 62 PF EA (4296)	GMKA 62 PF EA ()	FMKA 62 PF EA ()
8	2	178	254	Esfera	600	R 82 PF EA (4488)	GMKA 82 PF EA ()	FMKA 82 PF EA (7758)
6	2	154	201	Esfera	500	R 62 PFV EA (5152)	GMKA 62 PFV EA ()	FMKA 62 PFV EA ()
8	2	178	254	Esfera	600	R 82 PFV EA (5153)	GMKA 82 PFV EA (7682)	FMKA 82 PFV EA (7685)

APV.E | APA.E: Poliuretano elástico - PF.E: Poliuretano moldado - PF.EA: Poliuretano moldado - PFV.EA: Poliuretano moldado abaulado

Série Pesada | PK

O sistema Kingpinless, sem o pino central, elimina o elo mais fraco de um rodízio, por isso, é indicado para aplicações industriais severas. O sistema também permite um giro suave, sem folgas em suas pistas blindadas e termicamente endurecidas, o que diminui a manutenção e prolonga sua vida útil.

Garfo: em aço AISI 1045 e espessura de 8mm, solda MIG interna e externamente nas pernas do garfo, cabeçote usinado e temperado para maior precisão e resistência.
Eixo: 3/4".

Opções

• **Placa** Giratório Freio Fixo

• **Espiga** Giratório Freio Fixo



Acessórios



Trava Direcional



FLPR



FLK



CAPACIDADE DE CARGA
ATÉ 1400 Kg

Placa

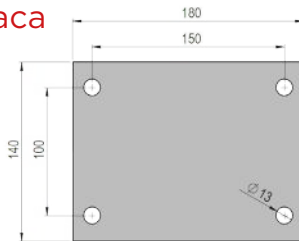

Cabeçote

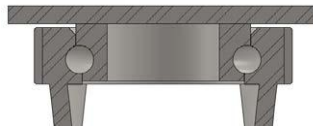

Diâmetro	Largura da Banda	Raio de giro	Altura	Rodagem	Capacidade de carga	CÓDIGO DE REFERÊNCIA		
						RODA	GIRATÓRIO	FIXO
6	3	111	218	Esfera	400	R 63 BF E (3265)	GPK 63 BF E (3456)	FPK 63 BF E (3462)
8	3	154	260	Esfera	500	R 83 BF E (3266)	GPK 83 BF E (3447)	FPK 83 BF E (3463)
10	3	184	320	Esfera	600	R 103 BF E (3267)	GPK 103 BF E (3457)	FPK 103 BF E (3450)
6	3	111	218	Esfera	1000	R 63 PF E (3271)	GPK 63 PF E (3404)	FPK 63 PF E (3443)
8	3	154	260	Esfera	1200	R 83 PF E (3272)	GPK 83 PF E (3440)	FPK 83 PF E (3442)
10	3	184	320	Esfera	1400	R 103 PF E (6076)	GPK 103 PF E (3441)	FPK 103 PF E (3444)
12	3	240	376	Esfera	1400	R 123 PF E (5309)	GPK 123 PF E (5075)	FPK 123 PF E (5076)



BF.E: Borracha - PF.E: Poliuretano moldado (esferas)



Tamanho do garfo	Largura do garfo	Raio de giro	Altura	Capacidade de carga	CÓDIGO DE REFERÊNCIA GARFO	
POLEGADAS	MILÍMETROS	MILÍMETROS	MILÍMETROS	KILOGRAMAS	GIRATÓRIO	FIXO
6	80	35	142	1000	GPK 63 (3936)	FPK 63 (3939)
8	80	53	159	1200	GPK 83 (3937)	FPK 83 (3940)
10	80	57	193	1400	GPK 103 (3938)	FPK 103 (3941)
12	80	87	223	1400	GPK 123 (6605)	FPK 123 (6606)

LINHA MÉDICA



Qualidade e conforto.

Esta linha possui grande versatilidade e um design moderno. Estabelece novos padrões de qualidade, conforto e excelente capacidade de manobra. Suas aplicações incluem móveis e equipamentos hospitalares.



Agilidade

Além da qualidade máxima de fabricação e atendimento, buscamos a eficiência completa quando entregamos os pedidos. Por termos décadas de experiência no relacionamento com nossos clientes, sabemos da importância de ter seu pedido entregue no menor tempo possível. Para que isso ocorra, desenvolvemos nosso sistema de logística de modo que todos os passos da entrega sejam feitos de maneira mais eficaz, despachando os produtos em no máximo 24 horas, mantendo a pontualidade da entrega e a satisfação dos nossos clientes.



Série Avant

Rodízios silenciosos, ergonômicos, seguros e estáveis devido a sua tecnologia e seu material. Construídos em nylon com fibra de vidro na cor cinza e roda em elastômero termoplástico com duplo rolamento de esferas.

Opções

- **Placa** Giratório Freio Fixo
- **Espiga** Giratório Freio Fixo



Opções de freio

Espiga

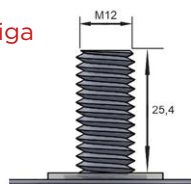

CAPACIDADE DE CARGA
ATÉ 100 Kg



Freio Direcional

Freio Total

Freio Banda



Diâmetro	Largura da Banda	Raio de giro	Altura	Espiga	Rodagem	Capacidade de carga	CÓDIGO DE REFERÊNCIA
3	25	64,5	103	M12 X 25,4	Esfera	80	AVANT.E.3 (6355)
3	25	73	103	M12 X 25,4	Esfera	80	AVANT.E.3.F (6356)
4	32	86	146,5	M12 X 25,4	Esfera	100	AVANT.E.4 (6199)
4	32	102,5	146,5	M12 X 25,4	Esfera	100	AVANT.E.4.FT (6201)
4	32	102,5	146,5	M12 X 25,4	Esfera	100	AVANT.E.4.FD (6200)
5	32	102,5	169,5	M12 X 25,4	Esfera	100	AVANT.E.5 (6202)
5	32	102,5	169,5	M12 X 25,4	Esfera	100	AVANT.E.5.FT (6204)
5	32	102,5	169,5	M12 X 25,4	Esfera	100	AVANT.E.5.FD (6203)

Série Twin Med | CPT

A linha *Twin Med*, por sua versatilidade e design moderno, apresenta uma grande variedade de aplicações em equipamentos, incluindo os móveis hospitalares, oferecendo alta performance e segurança. Rodízio de 3" possui freio banda, 4" e 5" possuem freio total.

Opções

- **Placa** Giratório Freio Fixo
- **Espiga** Giratório Freio Fixo



Espiga

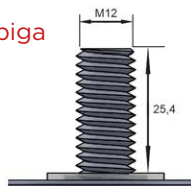

CAPACIDADE DE CARGA
ATÉ 110 Kg



Diâmetro	Largura da Banda	Raio de giro	Altura	Espiga	Rodagem	Capacidade de carga	CÓDIGO DE REFERÊNCIA	
							POLEGADAS	MILÍMETROS
3	54	62	88	M12 X 25,4	Furo Passante	75	CPT.E.03.PU (0007)	CPT.E.03F.PU (0008)
4	66	79	125	M12 X 25,4	Furo Passante	100	CPT.E.04.PU (0009)	CPT.E.04F.PU (0010)
5	74	102	147	M12 X 25,4	Esfera	110	CPT.E.05.PU.E (0011)	CPT.E.05F.PU.E (0012)



Série GLEHF

Rodízios fabricados em aço carbono, com dupla pista de esferas e roda com banda em poliuretano. Destacam-se pelas vedações e capas de proteções projetadas. Possuem duplo pedal de freio.

Opções

- **Placa** Giratório Freio Fixo
- **Espiga** Giratório Freio Fixo

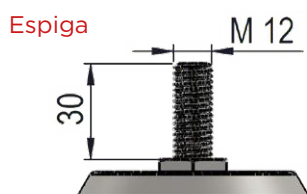

CAPACIDADE DE CARGA
ATÉ 130 Kg



Diâmetro	Largura da Banda	Raio de giro	Altura	Espiga	Rodagem	Capacidade de carga	CÓDIGO DE REFERÊNCIA
POLEGADAS	MILÍMETROS	MILÍMETROS	MILÍMETROS			KILOGRAMAS	
6	32	118	192	M12 X 30	Esfera	130	GLEHF 612 PU E (4472)

Série GLE

Proporcionam trabalho silencioso com alta absorção de vibrações e proteção ao piso e à carga, ainda permitem facilidade e conforto em manobras manuais. Recomendados para uso em diversas aplicações manuais.

Opções

- **Placa** Giratório Freio Fixo
- **Espiga** Giratório Freio Fixo

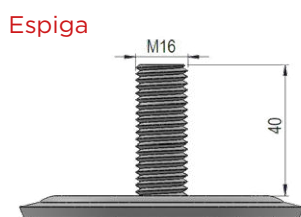

CAPACIDADE DE CARGA
ATÉ 120 Kg

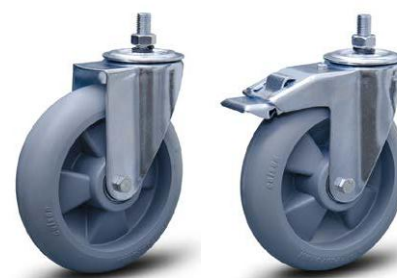

Diâmetro	Largura da Banda	Raio de giro	Altura	Espiga	Rodagem	Capacidade de carga	CÓDIGO DE REFERÊNCIA	
POLEGADAS	POLEGADAS	MILÍMETROS	MILÍMETROS			KILOGRAMAS		
8	2	150	230	M16 X 40	Esfera	120	GLE 82 PER E (6460)	GLEF 82 PER E (6459)



Série *Twin Tech*

Direcionados para camas hospitalares, os rodízios da Série *Twin Tech* possuem alta estabilidade e fornecem excelente capacidade de manobra, devido à sua principal característica: rodas duplas com movimento de rotação independente.

Opções

- **Placa** Giratório Freio Fixo
- **Espiga** Giratório Freio Fixo



Acessórios:



Pedal de Acionamento
(duplo cromado).
Código - FRG.05 E
FRG.05 D



Links de Transmissão
Curto: 46mm / Longo de 86mm
Código - FRG.05

Espiga

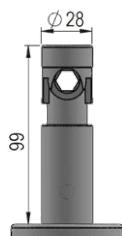

CAPACIDADE DE CARGA

ATÉ 135 Kg



Diâmetro	Largura da Banda	Raio de giro	Altura	Espiga	Rodagem	Capacidade de carga	CÓDIGO DE REFERÊNCIA
MILÍMETROS	MILÍMETROS	MILÍMETROS	MILÍMETROS			KILOGRAMAS	
125	64	93,5	150	28 X 99	Esfera	135	TCFT 125 PU (3712)
125	64	93,5	150	28 X 99	Esfera	135	TCFTD 125 PU U (0959)



Série *Single Tech*

Com características similares à *Twin Tech*, os rodízios da Série *Single Tech* estabelecem novos padrões de qualidade e conforto. São adequados para uso em camas hospitalares, oferecendo maior facilidade de giro.

Opções

- **Placa** Giratório Freio Fixo
- **Espiga** Giratório Freio Fixo



Acessórios:



Pedal de Acionamento
(duplo cromado).



Links de Transmissão
Curto: 46mm / Longo de 86mm

Espiga

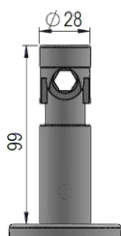

CAPACIDADE DE CARGA
ATÉ 150 Kg



Diâmetro	Largura da Banda	Raio de giro	Altura	Espiga	Rodagem	Capacidade de carga	CÓDIGO DE REFERÊNCIA
MILÍMETROS	MILÍMETROS	MILÍMETROS	MILÍMETROS			KILOGRAMAS	
125	32	102	158	28 X 99	Esfera	135	SCFT 125 PU (5289)
125	32	102	158	28 X 99	Esfera	135	SCFTD 125 PU (5290)
150	32	117	188	28 X 99	Esfera	150	SCFT 150 PU (4309)
150	32	117	188	28 X 99	Esfera	150	SCFTD 150 PU (4308)

Espiga

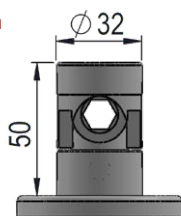

CAPACIDADE DE CARGA
ATÉ 150 Kg



Diâmetro	Largura da Banda	Raio de giro	Altura	Espiga	Rodagem	Capacidade de carga	CÓDIGO DE REFERÊNCIA
MILÍMETROS	MILÍMETROS	MILÍMETROS	MILÍMETROS			KILOGRAMAS	
125	32	102	158	32 X 50	Esfera	135	SCFT 125 PU 50 (5291)
125	32	102	158	32 X 50	Esfera	135	SCFTD 125 PU 50 (5292)
150	32	117	188	32 X 50	Esfera	150	SCFT 150 PU 50 (5128)
150	32	117	188	32 X 50	Esfera	150	SCFTD 150 PU 50 (5129)



Eficiência e segurança.

Com muita eficiência e segurança, essa linha busca atender aplicações nos segmentos específicos de coleta de resíduos e construção civil. A Ecolínea oferece rodízios para contêineres plásticos com muita eficiência, enquanto os rodízios para andaime destacam-se por atender rigorosamente às normas de segurança. Ambas têm como objetivo proporcionar muito mais conforto ao operador.



Flexibilidade

Muito mais que produtos que se adequem a sua necessidade, atendemos também demandas específicas, adaptando-nos de acordo com as necessidades de clientes e do mercado.

Tendo o foco no melhor resultado e custo-benefício para nosso cliente, mantemos em nossa atuação a flexibilidade, para fornecer produtos que sejam projetados com base em aplicações específicas de segmentos e de clientes.



SCAN ME



Ecolinea

Rodízios versáteis e econômicos. Muito utilizados em contêineres plásticos de coleta de resíduos, com aplicação de até 150kg por rodízio. Possuem banda de borracha e núcleo em polipropileno. Seu tamanho exclusivo de 8" proporciona facilidade para movimentação. São indicados para pisos irregulares e absorvem ruídos e vibrações.

Opções

- **Placa** Giratório Freio Fixo
- **Espiga** Giratório Freio Fixo



Placa

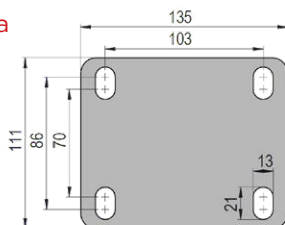

CAPACIDADE DE CARGA
ATÉ 150 Kg



Diâmetro	Largura da Banda	Raio de giro	Altura	Rodagem	Capacidade de carga	CÓDIGO DE REFERÊNCIA	
						GIRATÓRIO	GIRATÓRIO COMPLETO
8	2	150	241	Furo Passante	150	GLP 82 BM FP (3977)	GLPF 82 BM FP (3978)



Ecolinea | Roda

Com banda de borracha sobre núcleo em polipropileno, essa roda é aplicada em contêineres plásticos de coleta de resíduos. Indicado para pisos irregulares e absorção de ruídos e vibrações.



CAPACIDADE DE CARGA
ATÉ 150 Kg



Diâmetro	Largura da banda	Largura do cubo offset	Diâmetro do eixo	Capacidade de carga	CÓDIGO DE REFERÊNCIA
POLEGADAS	POLEGADAS	MILÍMETROS	MILÍMETROS	KILOGRAMAS	
8	2	150	241	150	R 82 BN PP



Trava de solo

Esta série de freios suporta um dispositivo que pressiona uma força contra o piso ao ser acionado o pedal de travamento. Muito requisitado pela indústria automotiva. Para a correta seleção do freio, além da capacidade, é muito importante analisar suas alturas (retraído e estendido).



Aplicação	Placa	Retraído	Estendido	Capacidade de carga	Acabamento	CÓDIGO DE REFERÊNCIA
POLEGADAS	MILÍMETROS	MILÍMETROS	MILÍMETROS	MILÍMETROS		
4	120x120	125	150	300	VERDE	FLB.125-150 (4481)
5	120x120	154	180	350	VERDE	FLB.154-180 (4482)
6	120x120	170	210	450	VERDE	FLB.170-210 (4483)
8	120x120	215	255	500	VERDE	FLB.215-255 (4484)

Andaime | GLEF

Rodízios para utilização em andaimes que suportam até 350kg por roda. Possuem excelente sistema de freio atendendo as exigências normativas, o que garante a segurança do usuário. Disponíveis no tamanho de 6" e duas opções de rodas: poliuretano moldado (PF) e borracha moldada (BF), ambas com núcleo de ferro fundido.

Garfo em aço com acabamento zincado branco, freio, vedação das pistas contra pó/poeira e com bico de engraxadeira. A manutenção fica simples e cômoda, garantindo a facilidade de giro e proporcionando maior segurança e comodidade em suas aplicações.

- **Placa** Giratório Freio Fixo
- **Espiga** Giratório Freio Fixo



GLEF

Espiga

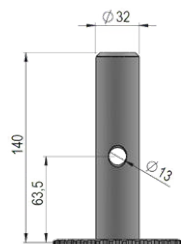

CAPACIDADE DE CARGA

ATÉ 350 Kg



Diâmetro	Largura da Banda	Raio de giro	Altura	Rodagem	Capacidade de carga	CÓDIGO DE REFERÊNCIA
6	2	120	186	Rolete	225	GLEF 62 BF R (3797)
6	2	120	186	Esfera	350	GLEF 62 PF E (4058)

BF.R



PF.E



BF.R: Borracha - PF.E: Poliuretano moldado

Andaime | GMEF

Rodízios com design diferenciado e que possuem um modelo exclusivo de freio atendendo as exigências normativas, o que garante a segurança do usuário.



Garfo em aço carbono com 5mm de espessura, acabamento zincado branco, vedação das pistas contra pó/poeira e com bico de engraxadeira. A manutenção é simples e cômoda, garantindo a facilidade de giro e proporcionando maior segurança e comodidade em suas aplicações. Pedal de freio com dupla ação *on / off*.



Tamanho do garfo	Largura do garfo	Raio de giro	Altura total	Espiga	Capacidade de carga	CÓDIGO DE REFERÊNCIA GARFO
POLEGADAS	MILÍMETROS	MILÍMETROS	MILÍMETROS	MILÍMETROS	KILOGRAMAS	GIRATÓRIO COM FREIO
6	67	160	115	100	350	GMEF 62 (7011)
6	67	160	115	150	350	GMEF 62 (6939)

GMEF

Espiga

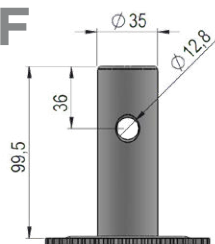

CAPACIDADE DE CARGA
ATÉ 350 Kg



Diâmetro	Largura da Banda	Raio de giro	Altura	Rodagem	Capacidade de carga	CÓDIGO DE REFERÊNCIA
					KILOGRAMAS	
6	2	160	191	Rolete	225	GMEF 62 BF E(6698)
6	2	160	191	Esfera	350	GMEF 62 PF E (6653)

BF.R



PF.E



BF.R: Borracha - PF.E: Poliuretano moldado

Andaime | GMELF

Design diferenciado, proporciona trabalho silencioso com deslocamento inicial suave e pouco esforço para o operador. Possui modelo exclusivo de freio atendendo as exigências normativas, garantindo a segurança do usuário. (Rodízio em conformidade com a NBR 6494 e NR 18).

Aplicação: Andaimés.

Roda: banda poliuretano (amarelo) moldado de alta qualidade sobre núcleo de ferro fundido, com duplo rolamento de esferas de precisão e manga de eixo de 1/2". Dureza 95 Shore A (-40°C a 80°C).

Garfo: em aço carbono com 5mm de espessura, acabamento zincado branco, vedação das pistas contra pó/poeira e com bico de engraxadeira, a manutenção fica simples e cômoda garantindo a comodidade de giro e proporcionando maior segurança e comodidade em suas aplicações. Pedal de freio com dupla ação *on / off*.



GMELF

Espiga

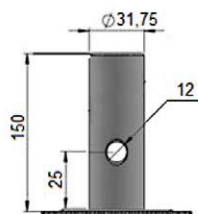

CAPACIDADE DE CARGA
ATÉ 350 Kg



Diâmetro	Largura da Banda	Raio de giro	Altura	Rodagem	Capacidade de carga	CÓDIGO DE REFERÊNCIA
					KILOGRAMAS	
6	2	160	191	Esfera	350	GMELF 62 PF E (6939)

PF.E



PF.E: Poliuretano moldado

LINHA PNEUMÁTICA



Qualidade e agilidade.

Muito utilizada na construção civil, em andaimes e veículos de transporte de materiais, a linha Pneumática é ideal para superfícies irregulares, pois absorve o impacto e protege a carga sem emissão de ruídos.



Variedade

Por sermos líderes no segmento de rodízios, trabalhamos com diversos setores para o desenvolvimento de produtos que sejam úteis em diferentes áreas e tendo inúmeros usos. Rodízios utilizados em carrinhos de aeroportos e de hotéis, no segmento moveleiro, tanto na fabricação como nos próprios móveis; em camas e macas de hospitais, que exigem maior cuidado no transporte; em fábricas de automóveis, onde é necessário locomover peças por grandes distâncias; na construção civil, em andaimes e em veículos de transporte de materiais. São inúmeras soluções e possibilidades.



Rodízio Pneumático | Série 14

Suporte com construção reforçada, resistente ao trabalho em asfalto, proporciona trabalho silencioso reduzindo ruídos, vibrações e preserva a carga.

Opções

- **Placa** Giratório Freio Fixo
- **Espiga** Giratório Freio Fixo



Série 14

Placa

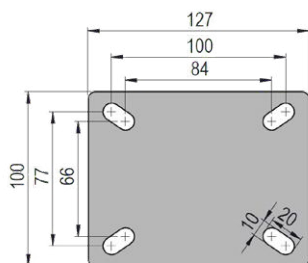

CAPACIDADE DE CARGA
ATÉ 90 Kg



Diâmetro	Largura da Banda	Raio de giro	Altura	Rodagem	Capacidade de carga	CÓDIGO DE REFERÊNCIA PLACA		
						GIRATÓRIO	FIXO	GIRATÓRIO COM FREIO
POLEGADAS	POLEGADAS	MILÍMETROS	MILÍMETROS		KILOGRAMAS			
6	2	136	180	Esfera	90	GLP 614 PN E (0465)	FLP 614 PN E (0138)	GLPF 614 PN E (0475)
6	2	136	180	Esfera	80	GLP 614 PN EC (7074)	FLP 614 PN EC (7076)	GLPF 614 PN EC (7075)
6	2	136	180	Esfera	90	GLP 614 PM E (3370)	FLP 614 PM E (3367)	GLPF 614 PM E (3366)
6	2	136	180	Esfera	80	GLP 614 PM EC (5121)	FLP 614 PM EC (5122)	GLPF 614 PM EC (5123)

P.N.E.: Pneumática - P.M.E.: Pneu maciço

Série 14

Espiga

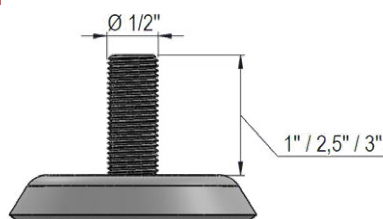

CAPACIDADE DE CARGA
ATÉ 90 Kg



Diâmetro	Largura da Banda	Raio de giro	Altura	Rodagem	Capacidade de carga	CÓDIGO DE REFERÊNCIA PLACA		
						GIRATÓRIO	FIXO	GIRATÓRIO COM FREIO
POLEGADAS	POLEGADAS	MILÍMETROS	MILÍMETROS		KILOGRAMAS			
6	2	136	180	Esfera	90	GLE 614 PN E (0381)	FLE 614 PN E (0089)	GLEF 614 PN E (0392)
6	2	136	180	Esfera	80	GLE 614 PN EC (7077)	FLE 614 PN EC (7079)	GLEF 614 PN EC (7078)
6	2	136	180	Esfera	90	GLE 614 PM E (3713)	FLE 614 PM E (3752)	GLEF 614 PM E (3615)
6	2	136	180	Esfera	80	GLE 614 PM EC (5125)	FLE 614 PM EC (5126)	GLEF 614 PM EC (5127)

P.N.E.: Pneumática - P.M.E.: Pneu maciço

Rodízio Pneumático | Série CS

Resistente ao trabalho em asfaltos, proporciona a redução de ruídos e vibrações, além de preservar a carga. Sua construção projeta uma vida útil prolongada e a manutenção é simples e cômoda.

Opções

- **Placa** Giratório Freio Fixo
- **Espiga** Giratório Freio Fixo



Série CS

Placa

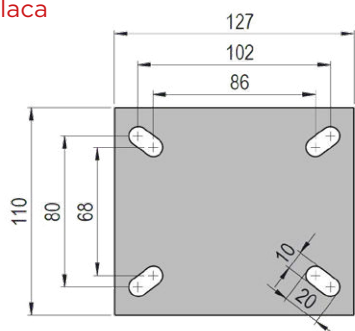

CAPACIDADE DE CARGA
ATÉ 150 Kg



	Diâmetro	Largura da Banda	Raio de giro	Altura	Rodagem	Capacidade de carga	CÓDIGO DE REFERÊNCIA			
							POLEGADAS	POLEGADAS	MILÍMETROS	MILÍMETROS
PN 	6	2	120	190	Esfera	90	R 62 PN E (0763)	GCS 62 PN E (5770)	FCS 62 PN E (5777)	GCS 62 FLM PN E (6849)
	6	2	120	190	Esfera	80	R 62 PN EC (6587)	GCS 62 PN EC (6838)	FCS 62 PN EC (6839)	GCS 62 FLM PN EC (7080)
	8	2	150	241	Esfera	130	R 82 PN E (0781)	GCS 82 PN E (4462)	FCS 82 PN E (4463)	GCS 82 FLM PN E (7916)
	8	2	150	241	Rolete	130	R 82 PN R (0783)	GCS 82 PN R (5497)	FCS 82 PN R (5498)	GCS 82 FLM PN R (7872)
	8	2	150	241	Bucha de Nylon	130	R 82 PN N (0782)	GCS 82 PN N (4581)	FCS 82 PN N (4882)	GCS 82 FLM PN N (8251)
	9 (2.50-4)	2 1/2	159	264	Rolete	100	R 2.50-4 PN RC (6589)	GCS 2.50-4 PN RC (8255)	FCS 2.50-4 PN RC (8294)	-
PM.E 	10.1/2 (3.50-4)	3 1/2	187	311	Rolete	110	R 3.50-4 PN RC (6590)	GCS 3.50-4 PN RC (8257)	FCS 3.50-4 PN RC (8296)	-
	6	6	120	189	Esfera	90	R 62 PM E (3335)	GCS 62 PM E (5753)	FCS 62 PM E (5778)	GCS 62 FLM PM E (6061)
	6	2	120	189	Esfera	80	R 62 PM EC (4823)	GCS 62 PM EC (6855)	FCS 62 PM EC (6856)	GCS 62 FLM PM EC (7082)
	9 (2.50-4)	2 1/2	159	264	Rolete	100	R 2.50-4 PM R (4822)	GCS 2.50-4 PM R (8256)	FCS 2.50-4 PM R (8295)	-
	10.1/2 (3.50-4)	3 1/2	187	311	Rolete	150	R 3.50-4 PMR (4820)	GCS 3.50-4 PM R (8258)	FCS 3.50-4 PM R (8297)	-

PN: Pneumática - PM.E: Pneu maciço

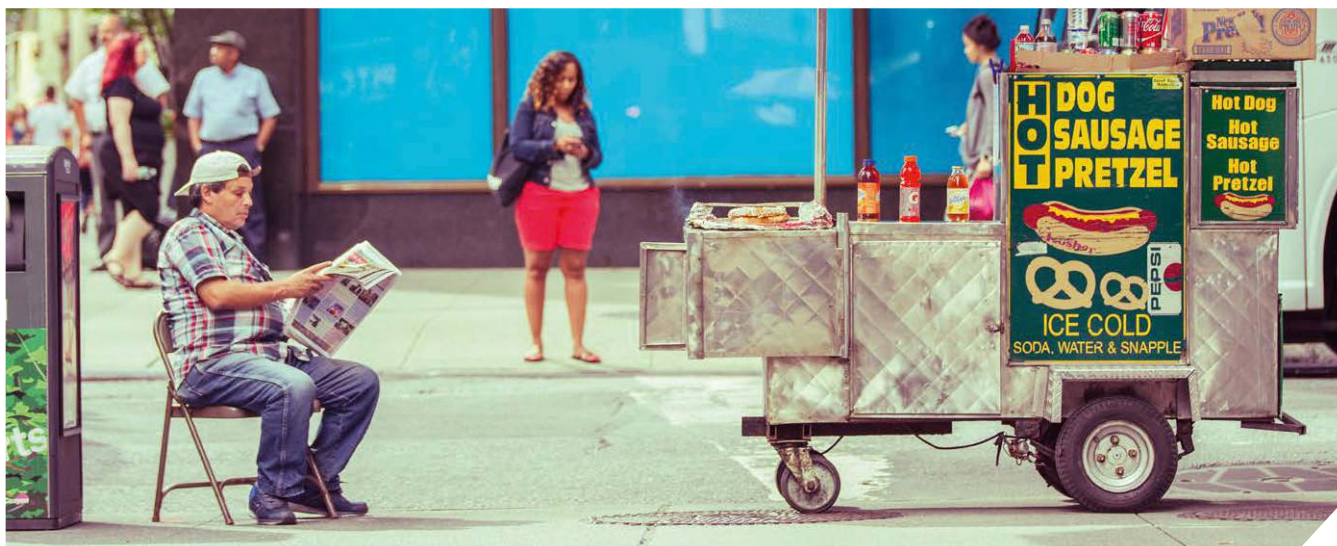

Rodas

Fabricadas com 2 e 4 lonas (*Ply Rating*) e núcleo de aço estampado galvanizado, estas rodas proporcionam máximo silêncio, absorção de impacto e proteção à carga. Tamanhos: 6", 8", 250-4, 350-4, 325-8, 350-8, 400-8.



CAPACIDADE DE CARGA
ATÉ 130 Kg



Diâmetro	Largura da banda	Comprimento do cubo	Rodagem	Rolamento	Capacidade de carga	Calibragem	Lonas	CÓDIGO DE REFERÊNCIA
9	2.1/2	57	Bucha de Nylon	7/8	130	40 PSI	4	R 2 50 4 PN N (0649)
9	2.1/2	57	Rolete	7/8	130	40 PSI	4	R 2 50 4 PN R (0650)
9	2.1/2	57	Esferas	5/8	130	40 PSI	4	R 2 50 4 PN E (0648)
9	3.1/2	57	Rolete	7/8	100	30 PSI	4	R 2 50 4 PN RC (6589)

CAPACIDADE DE CARGA
ATÉ 150 Kg



Diâmetro	Largura da banda	Comprimento do cubo	Rodagem	Rolamento	Capacidade de carga	Calibragem	Lonas	CÓDIGO DE REFERÊNCIA
10.1/2	3.1/2	57	Bucha de Nylon	7/8	150	40 PSI	4	R 3 50 4 PN N (0660)
10.1/2	3.1/2	57	Rolete	7/8	110	30 PSI	4	R 3 50 4 PN RC (6590)
10.1/2	3.1/2	57	Esferas	7/8	150	40 PSI	4	R 3 50 4 PN R (0661)
10.1/2	3.1/2	57	Rolete	5/8	150	40 PSI	4	R 3 50 4 PN E (0657)

CAPACIDADE DE CARGA
ATÉ 120 Kg



Diâmetro	Largura da banda	Comprimento do cubo	Rodagem	Rolamento	Capacidade de carga	Calibragem	Lonas	CÓDIGO DE REFERÊNCIA
14	3.1/4	70	Furo passante	1"-3/4"-1/2"	120	25 PSI	2	R 3 25 8 PN FP (7864)

Rodas

CAPACIDADE DE CARGA
ATÉ 230 Kg



Diâmetro	Largura da banda	Comprimento do cubo	Rodagem	Rolamento	Capacidade de carga	Calibragem	Lonas	CÓDIGO DE REFERÊNCIA
					KILOGRAMAS			
POLEGADAS	POLEGADAS	MILIMETROS						
14	3.1/4	72	Rolete	1	100	25 PSI	2	R 3 25 8 PN RC (6591)
14	3.1/4	72	Rolete	1	120	25 PSI	2	R 3 25 8 PN R (2838)
14	3.1/4	72	Esferas	25 mm	120	25 PSI	2	R 3 25 8 PN E (4293)
15	3.1/2	72	Rolete	1	150	30 PSI	4	R 3 50 8 PN R (2839)
15	3.1/2	72	Esferas	25 mm	150	30 PSI	4	R 3 50 8 PN E (3286)
16	4	72	Esferas	25 mm	230	36 PSI	4	R 4 00 8 PN E (7053)

CAPACIDADE DE CARGA
ATÉ 130 Kg



Diâmetro	Largura da banda	Comprimento do cubo	Rodagem	Rolamento	Capacidade de carga	Calibragem	Lonas	CÓDIGO DE REFERÊNCIA
					KILOGRAMAS			
POLEGADAS	POLEGADAS	MILIMETROS						
6	2	50	Esferas	5/8	90	40 PSI	4	R 62 PN E (0763)
6	2	50	Esferas	5/8	80	30 PSI	4	R 62 PN EC (6587)
8	2	62	Esferas	5/8	130	40 PSI	4	R 82 PN E (0781)
8	2	62	Rolete	7/8	130	40 PSI	4	R 82 PN R (0783)
8	2	62	Bucha de nylon	7/8	130	40 PSI	4	R 82 PN N (0782)

Pneus

Pneus com 2 e 4 lonas de alta resistência e durabilidade.

Aplicação: para veículos não motorizados.

Diferenciais: reduz ruídos e vibrações proporcionando a preservação da carga.

Tamanhos: 6", 8", 250-4, 350-4, 325-8, 350-8, 400-8.



Pneu

CAPACIDADE DE CARGA
ATÉ 130 Kg



Tamanho	Carga de trabalho	Calibragem	Lonas	CÓDIGO DE REFERÊNCIA
6X2 (IMSA)	90 Kg	40 PSI	4	P 62 (0638)
8X2 (IMSA)	130 Kg	40 PSI	4	P 82 (0639)

CAPACIDADE DE CARGA
ATÉ 150 Kg



Tamanho	Carga de trabalho	Calibragem	Lonas	CÓDIGO DE REFERÊNCIA
2.50-4 (IMSA)	130 Kg	40 PSI	4	P 2 50-4 (0636)
3.50-4 (IMSA)	150 Kg	40 PSI	4	P 3 50-4 (0637)

Pneus

Pneus com 2 e 4 lonas de alta resistência e durabilidade.

Aplicação: para veículos não motorizados.

Diferenciais: reduz ruídos e vibrações proporcionando a preservação da carga.

Tamanhos: 6", 8", 250-4, 350-4, 325-8, 350-8, 400-8.



CAPACIDADE DE CARGA
ATÉ 130 Kg



Tamanho	Carga de trabalho	Calibragem	Lonas	CÓDIGO DE REFERÊNCIA
2.50-4	110 Kg	40 PSI	4	P 2 50-4 (4201)
3.50-4	130 Kg	40 PSI	4	P 3 50-4 (4203)

CAPACIDADE DE CARGA
ATÉ 230 Kg



Tamanho	Carga de trabalho	Calibragem	Lonas	CÓDIGO DE REFERÊNCIA
3.25-8	120 Kg	25 PSI	2	P 3 25-8 (7951)
3.25-8	120 Kg	25 PSI	4	P 3 25-8 (2443)
3.50-8	150 Kg	30 PSI	4	P 3 50-8 (2446)
4.00-8	230 Kg	36 PSI	4	P 4 00-8 (4964)

Pneu maciço

Rodas de PU maciço na cor preta, com aro em chapa 1,5 mm. Produto silencioso, reduz ruídos e vibrações, preserva a carga e possui vida útil prolongada, oferece excelente custo-benefício, pois a manutenção é muito reduzida.

R.62.PM.E (IMSA)

Borracha maciça (preta), com rolamento de esferas. Núcleo: em aço carbono zincado branco com duplo rolamento de esferas.

R.62.PM.EC

PU maciço (preto) com rolamento de esferas. Núcleo: em aço carbono zincado branco com duplo rolamento de esferas.



CAPACIDADE DE CARGA
ATÉ 150 Kg



R.300-8 PM.R

R.62.PM.E

R.250-4.PM.R

Diâmetro	Largura da banda	Comprimento do cubo	Rodagem	Rolamento	Capacidade de carga	Dureza	CÓDIGO DE REFERÊNCIA
6	2	50	Esferas	5/8	80	90 SHORE A	R 62 PM EC (4823)
6	2	50	Esferas	5/8	90	60 SHORE A	R 62 PM E - IMSA (3335)
9	2.5	57	Rolete	7/8	100	90 SHORE A	R 2.50-4 PM R (4822)
10.1/2	3.5	57	Rolete	7/8	150	90 SHORE A	R 3.50-4 PM R (4820)
13	3	72	Rolete	1	100	90 SHORE A	R 3.00-8 PM R (4818)
15	3.5	72	Rolete	1	150	90 SHORE A	R.3.50-8 PM R (6940)

CAPACIDADE DE CARGA
ATÉ 150 Kg



Diâmetro	Largura da banda	Comprimento do cubo	Rodagem	Rolamento	Capacidade de carga	Dureza	CÓDIGO DE REFERÊNCIA
9	1 1/2	55	Rolete	7/8	150	80 SHORE A	R 92 BM R (3596)



Câmaras

Câmaras de ar de alta resistência e durabilidade.

Aplicação: Para veículos não motorizados.

Tamanhos: 6", 8", 250-4, 350-4, 325-8, 350-8, 400-8.



Tamanho	Carga de trabalho	Calibragem	CÓDIGO DE REFERÊNCIA
6X2 (IMSA)	90 Kg	40 PSI	CP 62 (0005)
8X2 (IMSA)	130 Kg	40 PSI	CP 82 (0006)

CAPACIDADE DE CARGA
ATÉ 130 Kg



Tamanho	Carga de trabalho	Calibragem	CÓDIGO DE REFERÊNCIA
2.50-4 (IMSA)	130 Kg	40 PSI	CP 2 50-4 (0003)
3.50-4 (IMSA)	150 Kg	40 PSI	CP 3 50-4 (0004)

CAPACIDADE DE CARGA
ATÉ 150 Kg



Tamanho	Carga de trabalho	Calibragem	CÓDIGO DE REFERÊNCIA
2.50-4	130 Kg	40 PSI	CP 2 50-4 (4202)
3.50-4	150 Kg	40 PSI	CP 3 50-4 (4204)

CAPACIDADE DE CARGA
ATÉ 150 Kg



Tamanho	Carga de trabalho	Calibragem	CÓDIGO DE REFERÊNCIA
3.25-8	120 Kg	25 PSI	CP 3 25-8 (6195)
3.50-8	150 Kg	30 PSI	CP 3 50-8 (6196)
4.00-8	230 Kg	36 PSI	CP 4 00-8 (6197)

CAPACIDADE DE CARGA
ATÉ 230 Kg



Aros

Construídos em aço carbono, cubo soldado e chapa de 1,5mm, possuem excelente acabamento e alta resistência. Disponíveis com rolamento de esfera 25mm ou rolete de 1".

Aplicação: utilizado na montagem de rodas pneumáticas (3.25-8 / 3.50-8 e 4.00-8).



CAPACIDADE DE CARGA
ATÉ 230 Kg



					CÓDIGO DE REFERÊNCIA
DIÂMETRO	LARGURA	RODAGEM	EIXO	CAPACIDADE DE CARGA	
POLEGADAS	MILIMETROS	MILIMETROS	MILIMETROS	KILOGRAMAS	
8	69	Esferas	25 mm	150	ARO 325-8/350-8 E (3256)
8	69	Rolete	1 polegada	150	ARO 325-8/350-8 R (2811)
8	69	Esferas	25 mm	230	ARO 400-8 E (4962)

Aro 8 | universal

Aplicação: utilizado na montagem de rodas pneumáticas (3.25-8).

Composição: construído em PP, com opção de espaçadores, furo passante.



CAPACIDADE DE CARGA
ATÉ 120 Kg



					CÓDIGO DE REFERÊNCIA
DIÂMETRO	LARGURA	RODAGEM	EIXO	CAPACIDADE DE CARGA	
POLEGADAS	MILIMETROS	MILIMETROS	MILIMETROS	KILOGRAMAS	
8	70	Furo passante	1", 3/4" e 1/2"	120	ARO 8 (7779)

OPÇÕES DE RODAS



Tradição e qualidade.

Oferecemos ao mundo soluções em mobilidade confiável para todos os aspectos do trabalho e da vida. Reconhecidos como a maior fabricante do segmento, oferecemos a qualidade e a tradição dos produtos Colson para a indústria e comércio de todo o Brasil.



Responsabilidade

Possuindo uma enorme gama de produtos, temos como foco atender de maneira adequada cada necessidade de uso de nossos clientes, respeitando sempre nossa política de responsabilidade ambiental.



Rodas | Performa PER.E/PER.N

Possui banda composta de material termoplástico macio (exclusividade Colson) com alta resistência ao desgaste e um núcleo em polipropileno. Reúne em um único produto todos os benefícios de roda ergonômica e silenciosa, sendo um produto altamente versátil, que não marca o piso, dentro da faixa de capacidade de carga onde atua. Dureza 75 Shore A (-40°C a 50°C).



Série 12

Com bucha de Nylon

CAPACIDADE DE CARGA

ATÉ 130 Kg



R 312 e 612 PER N



R 412 e 512 PER N

Diâmetro	Largura da banda	Comprimento do cubo	Rodagem	Rolamento		Capacidade de carga	CÓDIGO DE REFERÊNCIA
				MILÍMETROS	POLEGADAS		
POLEGADAS	POLEGADAS	MILÍMETROS				KILOGRAMAS	
3	1 1/4	38	Bucha de Nylon	-	5/16	65	R 312 PER N (0655)
4	1 1/4	38	Bucha de Nylon	-	5/16	85	R 412 PER N (0670)
5	1 1/4	38	Bucha de Nylon	-	5/16	100	R 512 PER N (0704)
6	1 3/8	38	Bucha de Nylon	-	5/16	130	R 612 PER N (0738)

CAPACIDADE DE CARGA

ATÉ 130 Kg



R 312 e 612 PER E



R 412 e 512 PER E

Série 12

Com rolamentos e esferas

Diâmetro	Largura da banda	Comprimento do cubo	Rodagem	Rolamento		Capacidade de carga	CÓDIGO DE REFERÊNCIA
				MILÍMETROS	POLEGADAS		
POLEGADAS	POLEGADAS	MILÍMETROS				KILOGRAMAS	
3	1 1/4	38	Esfera	15 mm	5/16	70	R 312 PER E (0653)
4	1 1/4	38	Esfera	15 mm	5/16	90	R 412 PER E (0666)
5	1 1/4	38	Esfera	15 mm	5/16	100	R 512 PER E (0700)
6	1 3/8	38	Esfera	15 mm	5/16	130	R 612 PER E (0734)

Série 14

Com bucha de Nylon

CAPACIDADE DE CARGA
ATÉ 130 Kg



Diâmetro	Largura da banda	Comprimento do cubo	Rodagem	Rolamento		Capacidade de carga	CÓDIGO DE REFERÊNCIA
				MILÍMETROS	POLEGADAS		
POLEGADAS	POLEGADAS	MILÍMETROS		MILÍMETROS	POLEGADAS	KILOGRAMAS	
4	1 1/2	48	Bucha de Nylon	-	7/16	100	R 414 PER N (0684)
5	1 1/2	48	Bucha de Nylon	-	7/16	115	R 514 PER N (0716)
6	1 3/8	48	Bucha de Nylon	-	7/16	130	R 614 PER N (0748)

Série 14

Com rolamentos e esferas

CAPACIDADE DE CARGA
ATÉ 130 Kg



Diâmetro	Largura da banda	Comprimento do cubo	Rodagem	Rolamento		Capacidade de carga	CÓDIGO DE REFERÊNCIA
				MILÍMETROS	POLEGADAS		
POLEGADAS	POLEGADAS	MILÍMETROS		MILÍMETROS	POLEGADAS	KILOGRAMAS	
4	1 1/2	48	Esfera	17 mm	7/16	110	R 414 PER E (0680)
5	1 1/2	48	Esfera	17 mm	7/16	125	R 514 PER E (0712)
6	1 3/8	48	Esfera	17 mm	7/16	130	R 614 PER E (0745)

Série Média

Com rolamentos e esferas

CAPACIDADE DE CARGA
ATÉ 220 Kg



Diâmetro	Largura da banda	Comprimento do cubo	Rodagem	Rolamento		Capacidade de carga	CÓDIGO DE REFERÊNCIA
				MILÍMETROS	POLEGADAS		
POLEGADAS	POLEGADAS	MILÍMETROS		MILÍMETROS	POLEGADAS	KILOGRAMAS	
6	2	62	Esfera	5/8	1/2	200	R 62 PER E (0759)
8	2	62	Esfera	5/8	1/2	220	R 82 PER E (0775)

Rodas | Nylon (NY)

Roda fabricada em nylon 100% puro de alta performance. Apresenta alta capacidade de carga e resistência à produtos químicos.
Dureza 75 Shore D (-30°C a 70°C).



CAPACIDADE DE CARGA
ATÉ 150 Kg

Série 12

Com rolamentos de esferas

Diâmetro	Largura da banda	Comprimento do cubo	Rodagem	Rolamento		Capacidade de carga	CÓDIGO DE REFERÊNCIA
				MILÍMETROS	POLEGADAS		
3	1 1/4	38	Esfera	15 mm	5/16	150	R 312 NY E (4640)
4	1 1/4	38	Esfera	15 mm	5/16	150	R 412 NY E (4763)
5	1 1/4	38	Esfera	15 mm	5/16	150	R 512 NY E (4764)
6	1 3/8	38	Esfera	15 mm	5/16	150	R 612 NY E (4765)



Série 12

Com furo passante

Diâmetro	Largura da banda	Comprimento do cubo	Rodagem	Rolamento		Capacidade de carga	CÓDIGO DE REFERÊNCIA
				MILÍMETROS	POLEGADAS		
3	1 1/4	38	Furo Passante	-	5/16	150	R 312 NY FP (3842)
4	1 1/4	38	Furo Passante	-	5/16	170	R 412 NY FP (4077)
5	1 1/4	38	Furo Passante	-	5/16	170	R 512 NY FP (4078)
6	1 3/8	38	Furo Passante	-	5/16	170	R 612 NY FP (4079)

CAPACIDADE DE CARGA
ATÉ 170 Kg



Série 14

Com duplo rolamento de esferas e rolete

Diâmetro	Largura da banda	Comprimento do cubo	Rodagem	Rolamento		Capacidade de carga	CÓDIGO DE REFERÊNCIA
				MILÍMETROS	POLEGADAS		
5	1 1/2	48	Esfera	15 mm	7/16	250	R 514 NY E (5357)
5	1 1/2	48	Rolete	17 mm	7/16	150	R 514 NY R (0794)

CAPACIDADE DE CARGA
ATÉ 250 Kg



CAPACIDADE DE CARGA
ATÉ 200 Kg



Série 14

Com rolamentos de esferas



NY.E

Diâmetro	Largura da banda	Comprimento do cubo	Rodagem	Rolamento		Capacidade de carga	CÓDIGO DE REFERÊNCIA
				MILÍMETROS	POLEGADAS		
4	1 1/2	48	Esfera	17 mm	7/16	200	R 414 NY E (4576)
5	1 1/2	48	Esfera	17 mm	7/16	200	R 514 NY E (4766)
6	1 3/8	48	Esfera	17 mm	7/16	200	R 614 NY E (4767)

CAPACIDADE DE CARGA
ATÉ 800 Kg



Série Média

Furo passante



R 52 NY.FP



R 62 e 82 NY.FP

Diâmetro	Largura da banda	Comprimento do cubo	Rodagem	Rolamento		Capacidade de carga	CÓDIGO DE REFERÊNCIA
				MILÍMETROS	POLEGADAS		
5	2	62	Furo Passante	-	1/2	500	R 52 NY FP (5460)
6	2	62	Furo Passante	-	1/2	600	R 62 NY FP (5461)
8	2	62	Furo Passante	-	1/2	800	R 82 NY FP (5462)

CAPACIDADE DE CARGA
ATÉ 1000 Kg



Série Média

Com rolamento de esferas



R 52 NY.E



R 62, 82 e 102 NY.E

Diâmetro	Largura da banda	Comprimento do cubo	Rodagem	Rolamento		Capacidade de carga	CÓDIGO DE REFERÊNCIA
				MILÍMETROS	POLEGADAS		
5	2	62	Esfera	17 mm	1/2	500	R 52 NY E (5454)
6	2	62	Esfera	17 mm	1/2	600	R 62 NY E (5457)
8	2	62	Esfera	20 mm	1/2	800	R 82 NY E (5458)
10	2	62	Esfera	25 mm	1/2	1000	R 102 NY E (5459)

Rodas | Borracha Termoplástica (BP)

Banda em borracha termoplástica, oferece ótima relação custo/benefício.

***COMPOSIÇÃO (BP.E)** Dureza 75 Shore A (-10°C a 50°C). Núcleo em polipropileno cinza com rolamento de esferas e calotas em polipropileno.

***COMPOSIÇÃO (BP.FP)** Dureza 75 Shore A (-10°C a 50°C). Núcleo em polipropileno com furo passante cinza.



CAPACIDADE DE CARGA
ATÉ 45 Kg



Série 10

Com furo passante

Diâmetro	Largura da banda	Comprimento do cubo	Rodagem	Rolamento	Eixo (parafuso)	Capacidade de carga	CÓDIGO DE REFERÊNCIA
POLEGADAS	POLEGADAS	MILÍMETROS		MILÍMETROS	POLEGADAS	KILOGRAMAS	
2	3/4	25	Furo Passante	-	1/4	45	R 210 BP FP (2756)

CAPACIDADE DE CARGA
ATÉ 85 Kg



Série 12

Com furo passante

Diâmetro	Largura da banda	Comprimento do cubo	Rodagem	Rolamento	Eixo (parafuso)	Capacidade de carga	CÓDIGO DE REFERÊNCIA
POLEGADAS	POLEGADAS	MILÍMETROS		MILÍMETROS	POLEGADAS	KILOGRAMAS	
3	1 1/4	38	Furo Passante	-	5/16	60	R 312 BP FP (3577)
4	1 1/4	38	Furo Passante	-	5/16	65	R 412 BP FP (3579)
5	1 1/4	38	Furo Passante	-	5/16	75	R 512 BP FP (3578)
6	1 1/4	38	Furo Passante	-	5/16	85	R 612 BP FP (3580)

Série 12

Com rolamento de esferas

Diâmetro	Largura da banda	Comprimento do cubo	Rodagem	Rolamento	Eixo (parafuso)	Capacidade de carga	CÓDIGO DE REFERÊNCIA
POLEGADAS	POLEGADAS	MILÍMETROS		MILÍMETROS	POLEGADAS	KILOGRAMAS	
4	1 1/4	38	Esfera	15 mm	5/16	90	R 412 BP E (3636)
5	1 1/4	38	Esfera	15 mm	5/16	100	R 512 BP E (3562)

CAPACIDADE DE CARGA
ATÉ 100 Kg



CAPACIDADE DE CARGA
ATÉ 100 Kg



Série 14

Com rolamento de esferas

Diâmetro	Largura da banda	Comprimento do cubo	Rodagem	Rolamento		Capacidade de carga	CÓDIGO DE REFERÊNCIA
				MILÍMETROS	POLEGADAS		
POLEGADAS	POLEGADAS	MILÍMETROS		MILÍMETROS	POLEGADAS	KILOGRAMAS	
4	1 1/4	48	Esfera	15 mm	7/16	90	R 414 BP E (4298)
5	1 1/4	48	Esfera	15 mm	7/16	100	R 514 BP E (4310)



Rodas | Polipropileno (PP)

Roda construída totalmente em polipropileno, ideal para aplicações em ambientes úmidos e onde é necessário proteger o piso, como indústria alimentícia, restaurantes, etc.

***COMPOSIÇÃO (PP.FP)** Dureza 65 Shore D (-20°C a 70°C). Roda com processo de mono injeção fabricada em polipropileno (PP-preto), com furo passante 5/16".

***COMPOSIÇÃO (PP.E)** Dureza 65 Shore D (-20°C a 70°C). Roda: fabricada em polipropileno (PP-preto), com rolamento de esferas 6002ZZ para 3',4' e 5' e 6003zz para 6' com calotas de furo para eixo 5/16.



CAPACIDADE DE CARGA

ATÉ 110 Kg

Série 12

Com furo passante



Diâmetro	Largura da banda	Comprimento do cubo	Rodagem	Rolamento	Eixo (parafuso)	Capacidade de carga	CÓDIGO DE REFERÊNCIA
				MILÍMETROS			
3	1 1/4	38	Furo Passante	-	5/16	70	R 312 PP FP (3576)
4	1 1/4	38	Furo Passante	-	5/16	80	R 412 PP FP (3574)
5	1 1/4	38	Furo Passante	-	5/16	100	R 512 PP FP (3575)
6	1 1/4	38	Furo Passante	-	5/16	110	R 612 PP FP (3573)

CAPACIDADE DE CARGA

ATÉ 150 Kg

Série 12

Com rolamentos de esferas



Diâmetro	Largura da banda	Comprimento do cubo	Rodagem	Rolamento	Eixo (parafuso)	Capacidade de carga	CÓDIGO DE REFERÊNCIA
				MILÍMETROS			
3	1 1/4	38	Esfera	15 mm	5/16	75	R 312 PP E (6904)
4	1 1/4	38	Esfera	15 mm	5/16	100	R 412 PP E (6898)
5	1 1/4	38	Esfera	15 mm	5/16	125	R 512 PP E (6886)
6	1 1/4	38	Esfera	15 mm	5/16	150	R 612 PP E (6852)

Rodas | Borracha (BF)

Roda de ferro fundido revestido de borracha, ideal para aplicação industrial, oferecendo boa proteção ao piso.

***COMPOSIÇÃO (BF.E)** Dureza 75 Shore A (-15°C a 60°C).

Núcleo cheio em ferro fundido com duplo rolamento de esferas.

***COMPOSIÇÃO (BF.R)** Dureza 75 Shore A (-15°C a 60°C).

Núcleo vazado em ferro fundido com rolamento de roletes galvanizado e bucha separadora de 1/2".



CAPACIDADE DE CARGA
ATÉ 350 Kg



Série Média

Com rolamentos de esferas

Diâmetro	Largura da banda	Comprimento do cubo	Rodagem	Rolamento	Eixo (parafuso)	Capacidade de carga	CÓDIGO DE REFERÊNCIA
				MILÍMETROS	POLEGADAS	KILOGRAMAS	
5	2	62	Esfera	17 mm	1/2	250	R 52 BF E (3262)
6	2	62	Esfera	17 mm	1/2	300	R 62 BF E (3263)
8	2	62	Esfera	20 mm	1/2	350	R 82 BF E (3264)

CAPACIDADE DE CARGA
ATÉ 600 Kg



Série Pesadas

Com rolamentos de esferas

Diâmetro	Largura da banda	Comprimento do cubo	Rodagem	Rolamento	Eixo (parafuso)	Capacidade de carga	CÓDIGO DE REFERÊNCIA
				MILÍMETROS	POLEGADAS	KILOGRAMAS	
6	3	78	Esfera	25 mm	3/4	400	R 63 BF E (3265)
8	3	78	Esfera	25 mm	3/4	500	R 83 BF E (3266)
10	3	78	Esfera	25 mm	3/4	600	R 103 BF E (3267)

Rodas | Borracha (BF)

CAPACIDADE DE CARGA
ATÉ 250 Kg

Série Média

Rolamento com rolete

Diâmetro	Largura da banda	Comprimento do cubo	Rodagem	Rolamento		Capacidade de carga	CÓDIGO DE REFERÊNCIA
				MILÍMETROS	POLEGADAS		
4	2	62	Rolete	3/4	1/2	150	R 42 BF R (689)
5	2	62	Rolete	3/4	1/2	180	R 52 BF R (718)
6	2	62	Rolete	3/4	1/2	225	R 62 BF R (751)
8	2	62	Rolete	3/4	1/2	250	R 82 BF R (772)
8	2	62	Rolete	7/8	1/2	250	R 82 BF R (772)

Rodas | Borracha Elastômero (TPR)

Banda de borracha elastômera sobre núcleo em polipropileno de alta resistência. Oferecem vantagens no uso em diferentes tipos de piso: macio e duro. Possuem flexibilidade a baixas temperaturas e protegem o piso. Resistem à impactos, intempéries, produtos químicos, água, vapor e cavacos metálicos.

***COMPOSIÇÃO:** Banda: borracha elastômero cinza. Dureza 90 Shore A (-40°C a 50°C).

CAPACIDADE DE CARGA
ATÉ 300 Kg



Diâmetro	Largura da banda	Comprimento do cubo	Rodagem	Rolamento		Capacidade de carga	CÓDIGO DE REFERÊNCIA
				MILÍMETROS	POLEGADAS		
5	2	62	Esferas	15 mm	1/2	200	R 52 TPR E (4171)
6	2	62	Esferas	15 mm	1/2	250	R 62 TPR E (4172)
8	2	62	Esferas	15 mm	1/2	300	R 82 TPR E (4173)

Rodas | Borracha Maciça (BM)

Resistente ao trabalho em asfaltos e proporciona redução de ruídos e vibrações. Dessa forma, possibilita preservar a carga. Oferece excelente custo benefício e vida útil prolongada. Possui rolamento 7/8 e comprimento de cubo de 55 milímetros. Dureza 80 Shore A (-20°C a 80°C).



CAPACIDADE DE CARGA

ATÉ 150 Kg



Diâmetro	Largura da banda	Comprimento do cubo	Rodagem	Rolamento		Capacidade de carga	CÓDIGO DE REFERÊNCIA
				POLEGADAS	POLEGADAS		
9	1 1/2	55	Rolete	7/8	7/8	150	R 92 BM R (3596)

Rodas | Poliuretano (PF)

Banda em Poliuretano moldado de alta qualidade, com opção de banda reta e abaulada sobre um núcleo de ferro fundido. Possui alta capacidade de carga e boa resistência às graxas, óleos e sais. Indicado para utilização com tração mecânica.

***COMPOSIÇÃO (PF.EA)**

Dureza: 95 Shore A (-40°C a 80°C). Roda abaulada e núcleo em ferro fundido, com duplo rolamento de esferas.

***COMPOSIÇÃO (PF.E)**

Dureza 95 Shore A (-40°C a 80°C). Núcleo em ferro fundido, com duplo rolamento de esferas.

***COMPOSIÇÃO (PFV.EA)**

Dureza: 60 Shore A (-40°C a 80°C). Roda abaulada verde e núcleo em ferro fundido, com duplo rolamento de esferas.

***COMPOSIÇÃO (PFLEA)**

Dureza 95 Shore A (-40°C a 80°C). Roda abaulada laranja com duplo rolamento de esferas.

***COMPOSIÇÃO (PF.FP)**

Dureza: 95 Shore A (-40°C a 80°C). Núcleo em ferro fundido, furo passante com bucha separadora 5/16".

***COMPOSIÇÃO (PFR)**

Dureza 95 Shore A (-40°C a 80°C). Núcleo em ferro fundido, com rolamento de roletes galvanizado e bucha separadora de 1/2"



CAPACIDADE DE CARGA

ATÉ 200 Kg



Série 12

Diâmetro	Largura da banda	Comprimento do cubo	Rodagem	Rolamento		Capacidade de carga	CÓDIGO DE REFERÊNCIA
				MILÍMETROS	POLEGADAS		
3	1 1/4	38	Furo Passante	-	5/16	200	R 312 PF FP (0656)
3	1 1/4	38	Esferas	12 mm	5/16	150	R 312 PF E (6973)



Rodas | Poliuretano (PF)

Série 14

Diâmetro	Largura da banda	Comprimento do cubo	Rodagem	Rolamento	Eixo (parafuso)	Capacidade de carga
				MILÍMETROS		
POLEGADAS	POLEGADAS	MILÍMETROS		MILÍMETROS	POLEGADAS	KILOGRAMAS
4	1 1/2	48	Esferas	15 mm	7/16	300
5	1 1/2	48	Esferas	15 mm	7/16	350
6	1 1/2	48	Esferas	15 mm	7/16	400

CAPACIDADE DE CARGA
ATÉ 400 Kg



CÓDIGO DE REFERÊNCIA

R 414 PF E (5704)

R 514 PF E (0717)

R 614 PF E (0749)

Série Média

Rolete

Diâmetro	Largura da banda	Comprimento do cubo	Rodagem	Rolamento	Eixo (parafuso)	Capacidade de carga
				MILÍMETROS		
POLEGADAS	POLEGADAS	MILÍMETROS		MILÍMETROS	POLEGADAS	KILOGRAMAS
4	2	62	Rolete	3/4	1/2	320
5	2	62	Rolete	3/4	1/2	430
6	2	62	Rolete	3/4	1/2	520
8	2	62	Rolete	3/4	1/2	650
8	2	62	Rolete	7/8	1/2	650

CAPACIDADE DE CARGA
ATÉ 650 Kg



CÓDIGO DE REFERÊNCIA

R 42 PF R (0694)

R 52 PF R (0726)

R 62 PF R (0762)

R 82 PF R (0779)

R 82 PF R (0780)

Série Média

Esferas

Diâmetro	Largura da banda	Comprimento do cubo	Rodagem	Rolamento	Eixo (parafuso)	Capacidade de carga
				MILÍMETROS		
POLEGADAS	POLEGADAS	MILÍMETROS		MILÍMETROS	POLEGADAS	KILOGRAMAS
4	2	62	Esferas	17 mm	1/2	400
5	2	62	Esferas	17 mm	1/2	600
6	2	62	Esferas	17 mm	1/2	700
8	2	62	Esferas	20 mm	1/2	900
10	2	62	Esferas	20 mm	1/2	1200
12	2	62	Esferas	20 mm	1/2	1300

CAPACIDADE DE CARGA
ATÉ 1300 Kg



CÓDIGO DE REFERÊNCIA

R 42 PF E (0693)

R 52 PF E (3268)

R 62 PF E (3269)

R 82 PF E (3270)

R 102 PF E (5029)

R 122 PF E (5030)

Série Média

Abaulada PF.EA

CAPACIDADE DE CARGA
ATÉ 600 Kg



Diâmetro	Largura da banda	Comprimento do cubo	Rodagem	Rolamento	Eixo (parafuso)	Capacidade de carga	CÓDIGO DE REFERÊNCIA
6	2	62	Esferas	17 mm	1/2	500	R 62 PF EA (4296)
8	2	62	Esferas	20 mm	1/2	600	R 82 PF EA (4488)

Série Média

Abaulada PFV.EA

CAPACIDADE DE CARGA
ATÉ 600 Kg



Diâmetro	Largura da banda	Comprimento do cubo	Rodagem	Rolamento	Eixo (parafuso)	Capacidade de carga	CÓDIGO DE REFERÊNCIA
6	2	62	Esferas	17 mm	1/2	500	R 62 PFV EA (5152)
8	2	62	Esferas	20 mm	1/2	600	R 82 PFV EA (5153)

Série Média

Abaulada PFL.EA

CAPACIDADE DE CARGA
ATÉ 500 Kg



Diâmetro	Largura da banda	Comprimento do cubo	Rodagem	Rolamento	Eixo (parafuso)	Capacidade de carga	CÓDIGO DE REFERÊNCIA
6	2	62	Esferas	17 mm	1/2	500	R 62 PFL EA (6379)

Série Pesada

CAPACIDADE DE CARGA
ATÉ 1400 Kg



Diâmetro	Largura da banda	Comprimento do cubo	Rodagem	Rolamento	Eixo (parafuso)	Capacidade de carga	CÓDIGO DE REFERÊNCIA
6	3	78	Esferas	25 mm	3/4	1000	R 63 PF E (3271)
8	3	78	Esferas	25 mm	3/4	1200	R 83 PF E (3272)
10	3	78	Esferas	25 mm	3/4	1400	R 103 PF E (6076)
12	3	78	Esferas	25 mm	3/4	1400	R 123 PF E (5309)

Rodas | Poliuretano Elástico (AP)

Através do composto de elastômero de poliuretano elástico de alta capacidade, fundido e moldado sobre um núcleo de alumínio injetado, as rodas AP trabalham em silêncio, devido a sua capacidade de dissipar vibrações. São indicadas para uso industrial de movimentação intensa. Se adaptam a vários tipos de pisos, são resistentes à abrasão de asfalto e protegem os pisos macios.



*COMPOSIÇÃO (APA.E)

Dureza: 80 Shore A (-40°C a 80°C). Núcleo em alumínio, com duplo rolamento de esferas e roda na cor azul.

*COMPOSIÇÃO (AP.E)

Dureza 80 Shore A (-40°C a 80°C). Núcleo em alumínio, com duplo rolamento de esferas e roda na cor verde.

Série 14

Esferas

Diâmetro	Largura da banda	Comprimento do cubo	Rodagem	Rolamento		Eixo (parafuso)	Capacidade de carga	CÓDIGO DE REFERÊNCIA
				MILÍMETROS	POLEGADAS			
4	1 1/2	48	Esferas	15 mm	7/16	250	R 414 APA E (6436)	
5	1 1/2	48	Esferas	15 mm	7/16	250	R 514 APA E (6438)	

CAPACIDADE DE CARGA
ATÉ 250 Kg



Série Média

Esferas

Diâmetro	Largura da banda	Comprimento do cubo	Rodagem	Rolamento		Eixo (parafuso)	Capacidade de carga	CÓDIGO DE REFERÊNCIA
				MILÍMETROS	POLEGADAS			
5	2	62	Esferas	17 mm	1/2	350	R 52 APA E (4443)	
6	2	62	Esferas	20 mm	1/2	550	R 62 APA E (4444)	
8	2	62	Esferas	20 mm	1/2	700	R 82 APA E (4445)	

CAPACIDADE DE CARGA
ATÉ 700 Kg



Série Média

Esferas

Diâmetro	Largura da banda	Comprimento do cubo	Rodagem	Rolamento		Eixo (parafuso)	Capacidade de carga	CÓDIGO DE REFERÊNCIA
				MILÍMETROS	POLEGADAS			
5	2	62	Esferas	17 mm	1/2	350	R 52 APV E (4175)	
6	2	62	Esferas	20 mm	1/2	550	R 62 APV E (4176)	
8	2	62	Esferas	20 mm	1/2	700	R 82 APV E (4177)	

CAPACIDADE DE CARGA
ATÉ 700 Kg

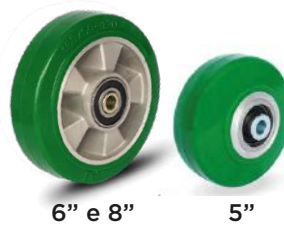



Rodas | Poliuretano Injetado (PU.E)

Rodas com *design* inovador, com duplo rolamento de esferas de precisão. Ideais para movimentações manuais em aplicações diversas com maior proteção ao piso.
Dureza: 95 Shore A (-20°C A 70°C).



Série 14

Esferas

CAPACIDADE DE CARGA
ATÉ 200 Kg



Diâmetro	Largura da banda	Comprimento do cubo	Rodagem	Rolamento	Eixo (parafuso)	Capacidade de carga	CÓDIGO DE REFERÊNCIA
				MILÍMETROS	POLEGADAS	KILOGRAMAS	
4	1 1/2	49	Esferas	15 mm	M10	140	R 414 PU E (6072)
5	1 1/2	49	Esferas	15 mm	M10	170	R 514 PU E (6073)
6	1 1/2	49	Esferas	15 mm	M10	200	R 614 PU E (6074)

Série Média

Esferas

CAPACIDADE DE CARGA
ATÉ 500 Kg



Diâmetro	Largura da banda	Comprimento do cubo	Rodagem	Rolamento	Eixo (parafuso)	Capacidade de carga	CÓDIGO DE REFERÊNCIA
				MILÍMETROS	POLEGADAS	KILOGRAMAS	
4	2	62	Esferas	15 mm	1/2	300	R 42 PU E (6888)
5	2	62	Esferas	15 mm	1/2	350	R 52 PU E (6890)
6	2	62	Esferas	15 mm	1/2	400	R 62 PU E (6892)
8	2	62	Esferas	15 mm	1/2	500	R 82 PU E (6894)

Série Média

Com bucha de nylon

CAPACIDADE DE CARGA
ATÉ 500 Kg



Diâmetro	Largura da banda	Comprimento do cubo	Rodagem	Rolamento	Eixo (parafuso)	Capacidade de carga	CÓDIGO DE REFERÊNCIA
				MILÍMETROS	POLEGADAS	KILOGRAMAS	
4	2	62	Bucha de nylon	15 mm	1/2	300	R 42 PU N (7753)
5	2	62	Bucha de nylon	15 mm	1/2	350	R 52 PU N (7754)
6	2	62	Bucha de nylon	15 mm	1/2	400	R 62 PU N (7752)
8	2	62	Bucha de nylon	15 mm	1/2	500	R 82 PU N (7755)

Rodas | Poliuretano (MAX)

Facilidade para movimentação em manobras devido ao seu perfil abaulado com menor área de contato com o piso. Oferecem boa qualidade para tração mecânica, trabalho silencioso e proteção ao piso.

*COMPOSIÇÃO (MAX.E)

Dureza de 85 Shore A (-20°C a 40°C). Núcleo em alumínio com duplo rolamento de esferas de precisão 6203RS.



Melhor desempenho ergonômico da categoria

CAPACIDADE DE CARGA
ATÉ 900 Kg



Diâmetro	Largura da banda	Comprimento do cubo	Rodagem	Rolamento	Eixo (parafuso)	Capacidade de carga	CÓDIGO DE REFERÊNCIA
				MILÍMETROS	POLEGADAS	KILOGRAMAS	
POLEGADAS	POLEGADAS	MILÍMETROS					
4	2	62	Esferas	17 mm	1/2	350	R 42 MAX E (7891)
5	2	62	Esferas	17 mm	1/2	450	R 52 MAX E (7893)
6	2	62	Esferas	17 mm	1/2	550	R 62 MAX E (7895)
8	2	62	Esferas	17 mm	1/2	680	R 82 MAX E (7897)
10	2	62	Esferas	17 mm	1/2	900	R 102 MAX E (7899)

Rodas | Aço (ACO)

Fabricada em aço 1020 com duplo rolamento de esferas 6204 e manga de eixo de 1/2" com acabamento zincado branco. Resistente à temperatura de até 360°. Utilizada para aplicações pesadas como trabalho de lavagens e pinturas em ambiente industrial. Dureza: 55-62 HRC.



CAPACIDADE DE CARGA
ATÉ 700 Kg



Diâmetro	Largura da banda	Comprimento do cubo	Rodagem	Rolamento	Eixo (parafuso)	Capacidade de carga	CÓDIGO DE REFERÊNCIA
				MILÍMETROS	POLEGADAS	KILOGRAMAS	
POLEGADAS	POLEGADAS	MILÍMETROS					
6	2	62	Esferas	20	1/2	700	R 62 ACO E (7770)

Rodas | Nylon reforçado (NR)

Roda construída totalmente em polipropileno, ideal para aplicações em ambientes úmidos e onde é necessário proteger o piso, como indústria alimentícia, restaurantes, etc.



CAPACIDADE DE CARGA
ATÉ 150 Kg

Série 12

Com furo passante

Diâmetro	Largura da banda	Comprimento do cubo	Rodagem	Rolamento	Eixo (parafuso)	Capacidade de carga	CÓDIGO DE REFERÊNCIA
				MILÍMETROS			
3	1 1/4	38	Furo Passante	-	5/16	150	R 312 NR FP (6876)
4	1 1/4	38	Furo Passante	-	5/16	150	R 412 NR FP (7518)

CAPACIDADE DE CARGA
ATÉ 800 Kg

Série Média

Com furo passante

Diâmetro	Largura da banda	Comprimento do cubo	Rodagem	Rolamento	Eixo (parafuso)	Capacidade de carga	CÓDIGO DE REFERÊNCIA
				MILÍMETROS			
5	2	62	Furo Passante	-	1/2	500	R 52 NR FP (7971)
6	2	62	Furo Passante	-	1/2	600	R 62 NR FP (7972)
8	2	62	Furo Passante	-	1/2	800	R 82 NR FP (7973)

Rodas | Celeron (CE)

Fabricada em material fenólico, apresenta boa mobilidade na movimentação e manobras. É recomendada para diversos tipos de piso e para utilização que requer resistência a temperaturas de até 120°C.
Dureza 120 Shore D (-30°C a 120°C).



Série 12

Furo passante

Diâmetro	Largura da banda	Comprimento do cubo	Rodagem	Rolamento		Eixo (parafuso)	Capacidade de carga	CÓDIGO DE REFERÊNCIA
				MILÍMETROS	POLEGADAS			
3	1 1/4	38	Furo Passante	-	5/16	150	R 312 CE FP (0652)	

CAPACIDADE DE CARGA
ATÉ 150 Kg



Série 14

Furo passante

Diâmetro	Largura da banda	Comprimento do cubo	Rodagem	Rolamento		Eixo (parafuso)	Capacidade de carga	CÓDIGO DE REFERÊNCIA
				MILÍMETROS	POLEGADAS			
4	1 1/2	48	Furo Passante	-	7/16	150	R 414 CE FP (0677)	
5	1 1/2	48	Furo Passante	-	7/16	150	R 514 CE FP (5703)	
6	1 1/2	48	Furo Passante	-	7/16	150	R 614 CE FP (0741)	

CAPACIDADE DE CARGA
ATÉ 150 Kg





Excelência.

Para atingir o mais alto nível de excelência, contamos com uma equipe de engenharia avançada e com a realização de rigorosos testes. Os produtos são submetidos a circunstâncias reais de operação, garantido a satisfação dos rígidos padrões de qualidade, segurança e resistência.



Compromisso

Nossa filosofia de trabalho baseia-se inteiramente em ética empresarial, honestidade, compromisso, concorrência leal, incansável busca por inovações e alto padrão de qualidade dos nossos produtos e serviços.



Suporte Série 12 Inox

Garfo em aço inox AISI 304 com dupla pista de esferas e eixo M8".

Placa

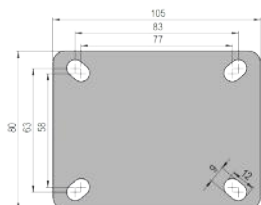

CAPACIDADE DE CARGA
ATÉ 170 Kg



Tamanho do garfo	Largura do garfo	Raio de giro	Altura	Capacidade de carga
POLEGADAS	MILÍMETROS	MILÍMETROS	MILÍMETROS	KILOGRAMAS
3	42	39	71	150
4	42	36	81	170
5	62	38	98	170

CÓDIGO DE REFERÊNCIA GARFO PLACA

					GIRATÓRIO	FIXO	GIRATÓRIO COM FREIO
					GLPI 312 (5385)	FLPI 312 (5382)	GLPIF 312 (5389)
					GLPI 412 (5387)	FLPI 412 (5383)	GLPIF 412 (5390)
					GLPI 512 (5388)	FLPI 512 (5384)	GLPIF 512 (5391)

Espiga

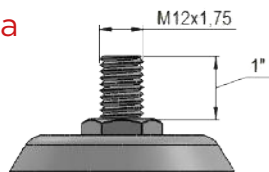

CAPACIDADE DE CARGA
ATÉ 170 Kg



Tamanho do garfo	Largura do garfo	Raio de giro	Altura	Capacidade de carga
POLEGADAS	MILÍMETROS	MILÍMETROS	MILÍMETROS	KILOGRAMAS
3	42	39	71	150
4	42	36	81	170
5	62	38	98	170

CÓDIGO DE REFERÊNCIA GARFO ESPIGA

					GIRATÓRIO	GIRATÓRIO COM FREIO
					GLEI 312 (5392)	GLEIF 312 (5395)
					GLEI 412 (4393)	GLEIF 412 (5396)
					GLEI 512 (5394)	GLEIF 512 (5397)

Suporte Série Média Inox

Resistente à corrosão, ambientes úmidos e a produtos químicos, o que prolonga a vida útil do produto. Sua tecnologia resiste a cargas médio-pesadas e pode ser rebocado. Indicado para uso em frigoríficos, indústrias químicas, de alimentos em geral e hospitais.

Garfo em aço inox AISI 304, com dupla pista de esferas, pino mestre com parafuso reforçado e freio em inox. Pedal de freio em aço com dupla ação *on/off*.

Placa

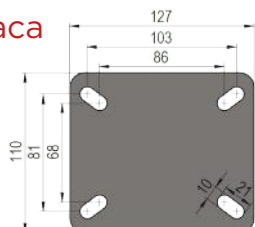

CAPACIDADE DE CARGA
ATÉ 800 Kg



Cabeçote

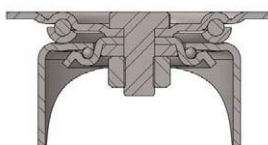

Tamanho do garfo	Largura do garfo	Raio de giro	Altura	Capacidade de carga	CÓDIGO DE REFERÊNCIA GARFO		
					GIRATÓRIO	FIXO	GIRATÓRIO COM FREIO
5	62	37	109	500	GMPI 52 (4530)	FMPI 52 (4532)	GMPIF 52 (4531)
6	62	44	116	600	GMPI 62 (4533)	FMPI 62 (4535)	GMPIF 62 (4534)
8	62	49	144	800	GMPI 82 (4536)	FMPI 82 (4538)	GMPIF 82 (4537)

Suporte MS

Garfo em aço baixo carbono com 5,5mm de espessura e solda externa nas pernas. Pino mestre em rebite estampado. Eixo: 1/2".

Placa

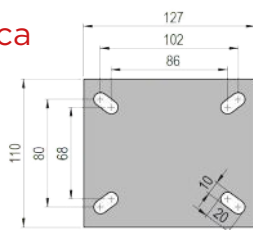

CAPACIDADE DE CARGA
ATÉ 700 Kg



Cabeçote



Tamanho do garfo	Largura do garfo	Raio de giro	Altura	Capacidade de carga	CÓDIGO DE REFERÊNCIA GARFO	
					GIRATÓRIO	FIXO
4	62	35,1	92,2	500	GMS 42 (4594)	FMS 42 (4595)
5	62	38,1	101,6	600	GMS 52 (4596)	FMS 52 (4597)
6	62	44,5	114,3	700	GMS 62 (4598)	FMS 62 (4599)
8	62	57,2	139,7	700	GMS 82 (4600)	FMS 82 (4601)

Suporte CS

Resistente ao rebocador mecânico e com uma construção projetada para uma vida útil prolongada, com manutenção simples e cômoda. Garfo em aço baixo carbono com 6mm de espessura e solda interna e externa nas pernas do garfo. Pino mestre com parafuso reforçado, vedação das pistas contra pó/poeira. Eixo: 1/2".

Placa

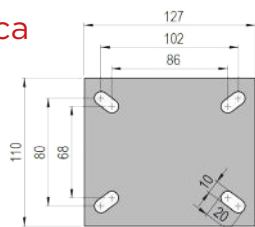

CAPACIDADE DE CARGA
ATÉ 700 Kg



Cabeçote

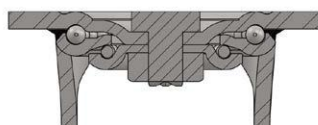

					CÓDIGO DE REFERÊNCIA GARFO PLACA		
Tamanho do garfo	Largura do garfo	Raio de giro	Altura	Capacidade de carga			
POLEGADAS	MILÍMETROS	MILÍMETROS	MILÍMETROS	KILOGRAMAS	GIRATÓRIO	FIXO	GIRATÓRIO COM FREIO
4	64	40	94	500	GCS 42 (2817)	FCS 42 (2821)	GCSF 42 (6694)
5	64	40	102	600	GCS 52 (2818)	FCS 52 (2822)	GCSF 52 (6695)
6	64	50	115	700	GCS 62 (2819)	FCS 62 (2823)	GCSF 62 (6696)
8	64	55	141	700	GCS 82 (2820)	FCS 82 (2824)	GCSF 82 (6697)
9 (2.50-4)	90	45	150	130	GCS 2.50-4 (8177)	FCS 2.50-4 (8178)	-
10.1/2 (3.50-4)	105	54	178	150	GCS 3.50-4 (8179)	FCS 3.50-4 (8180)	-

Suporte MR

Garfo em aço baixo carbono com 5mm de espessura e solda interna e externa nas pernas do garfo. Pino mestre com parafuso reforçado, vedação das pistas contra pó/poeira. Pedal de freio em aço com dupla ação *on/off*. Eixo: 1/2"

Placa

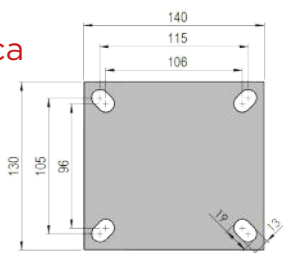

CAPACIDADE DE CARGA
ATÉ 700 Kg



Cabeçote

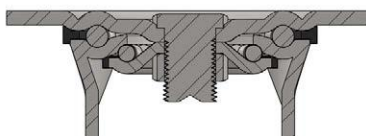

					CÓDIGO DE REFERÊNCIA GARFO PLACA		
Tamanho do garfo	Largura do garfo	Raio de giro	Altura	Capacidade de carga			
POLEGADAS	MILÍMETROS	MILÍMETROS	MILÍMETROS	KILOGRAMAS	GIRATÓRIO	FIXO	GIRATÓRIO COM FREIO
5	67	40	102	600	GMR 52 (6679)	FMR 52 (6682)	GMRF 52 (6685)
6	67	60	121	700	GMR 62 (6680)	FMR 62 (6683)	GMRF 62 (6686)
8	67	53	140	700	GMR 82 (6681)	FMR 82 (6684)	GMRF 82 (6687)

Suporte MH

Destaque no campo da ergonomia, pois permite facilidade de manobras para o usuário. Resistente ao rebocador mecânico e cargas médias, e sua construção elimina a manutenção, prolongando sua vida útil. Garfo em aço com espessura de 6mm e acabamento zincado branco, reforçado com solda interna e externa nas pernas, com rolamento central no cabeçote. Eixo: 1/2".

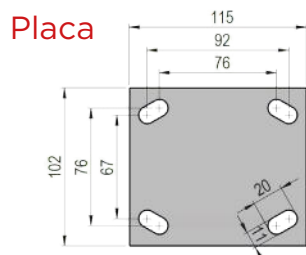

CAPACIDADE DE CARGA
ATÉ 600 Kg



Cabeçote

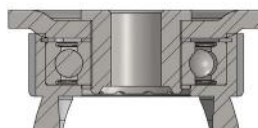

Tamanho do garfo	Largura do garfo	Raio de giro	Altura	Capacidade de carga
POLEGADAS	MILÍMETROS	MILÍMETROS	MILÍMETROS	KILOGRAMAS
5	62	41	101	500
6	62	44	130	550
8	62	55	155	600

CÓDIGO DE REFERÊNCIA GARFO

GIRATÓRIO	GIRATÓRIO COM FREIO
GMH 52 (6598)	FMH 52 (6601)
GMH 62 (6599)	FMH 62 (6594)
GMH 82 (6600)	FMH 82 (6602)

Suporte MK

Suporta cargas pesadas, impactos e trabalho com rebocador mecânico. Sua tecnologia elimina a manutenção e prolonga a vida útil do produto. Pode ser utilizado em indústrias automotivas, frigoríficos, indústrias químicas, de alimentos em geral e hospitais. Eixo de 1/2". Garfo: fabricado em aço AISI 1045 com 6mm de espessura, possui solda interna e externa nas pernas. O cabeçote é usinado para maior precisão e resistência.

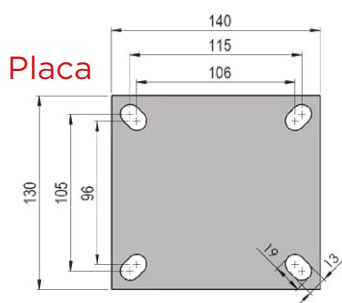

CAPACIDADE DE CARGA
ATÉ 1000 Kg



Cabeçote

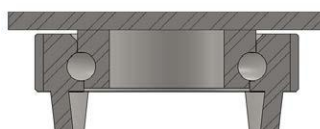

Tamanho do garfo	Largura do garfo	Raio de giro	Altura	Capacidade de carga
POLEGADAS	MILÍMETROS	MILÍMETROS	MILÍMETROS	KILOGRAMAS
5	65	35	119	600
6	65	40	129	700
8	65	48	149	900
10	65	70	179	1000

CÓDIGO DE REFERÊNCIA GARFO

GIRATÓRIO	FIXO
GMK 52 (3930)	FMK 52 (3933)
GMK 62 (3931)	FMK 62 (3934)
GMK 82 (3932)	FMK 82 (3935)
GMK 102 (6603)	FMK 102 (6604)

Suporte PK

Fabricado em aço AISI 1045 com 8mm de espessura, solda MIG interna e externa nas pernas. O cabeçote é usinado e temperador para maior precisão e resistência e possui acabamento zincado branco. Sua tecnologia elimina a manutenção e prolonga a vida útil do produto. Não possui pino mestre. Eixo de 3/4".

Placa

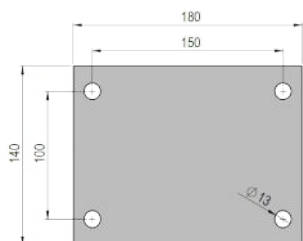

CAPACIDADE DE CARGA
ATÉ 1400 Kg



Cabeçote

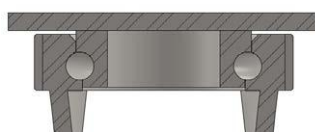

Tamanho do garfo	Largura do garfo	Raio de giro	Altura	Capacidade de carga
POLEGADAS	MILÍMETROS	MILÍMETROS	MILÍMETROS	KILOGRAMAS
6	80	35	142	1000
8	80	53	159	1200
10	80	57	193	1400
12	80	87	223	1400

CÓDIGO DE REFERÊNCIA GARFO

					CÓDIGO DE REFERÊNCIA GARFO	
					GIRATÓRIO	FIXO
					GPK 63 (3936)	FPK 63 (3939)
					GPK 83 (3937)	FPK 83 (3940)
					GPK 103 (3938)	FPK 103 (3941)
					GPK 123 (6605)	FPK 123 (6606)

Suporte GMEF | GMELF

Design diferenciado, com modelo exclusivo de freio. Para montagem e utilização em andaimes. Eixo de 1/2". Garfo em aço carbono com 5mm de espessura, acabamento zincado branco, vedação das pistas contra pó/poeira e com bico de engraxadeira. A manutenção é simples e cômoda, garantindo a facilidade de giro e proporcionando maior segurança e comodidade em suas aplicações. Pedal de freio com dupla ação *on / off*.

Espiga

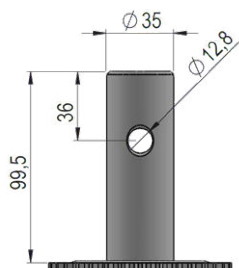

CAPACIDADE DE CARGA
ATÉ 350 Kg



Tamanho do garfo	Largura do garfo	Raio de giro	Altura total	Espiga	Capacidade de carga
POLEGADAS	MILÍMETROS	MILÍMETROS	MILÍMETROS	MILÍMETROS	KILOGRAMAS
6	67	160	115	100	350
6	67	160	115	150	350

CÓDIGO DE REFERÊNCIA GARFO

						GIRATÓRIO COM FREIO
						GMEF 62 (7011)
						GMELF 62 (6939)

